

SONDERSERIE
TREND

TÜREN MIT EINSEITIG ODER BEIDSEITIG
FLÜGELÜBERDECKENDEN FÜLLUNGEN



SONDERSERIE
TREND

Aluminium Haustüren
für höchste Ansprüche.

Gestaltet mit dem Gefühl für die
Ästhetik,
Sicherheit und
Wohlgefühl.

Gestaltet für Sie.



INOTHERM®

HAUSTÜREN AUS ALUMINIUM

SONDERSERIE
TREND

TÜREN MIT EINSEITIG ODER BEIDSEITIG
FLÜGELÜBERDECKENDEN FÜLLUNGEN

H A U S T Ü R E N A U S A L U M I N I U M



Ob junges Design, romantische Formen
oder natürliche Eleganz unserer Aluminiumhaustüren -
Ihre individuelle Entscheidung
demonstriert Ihren anspruchsvollen Lebensstil.



ALUMINIUM HAUSTÜREN

Aluminium-Haustüren nehmen in Form und Funktion eine bestimmende Rolle bei der Gestaltung von Wohn- und Geschäftsgebäuden ein.

Die Aluminium-Haustür prägt Ihr Haus - sie verleiht dem Eingang Ihres Heimes einen unverwechselbaren Flair.

Mit dieser Tür können Sie Ihren individuellen Geschmack zum Ausdruck bringen. Stilsicher - hochwertig - ein beeindruckendes Symbol Ihrer Lebensphilosophie.

Aluminium-Haustüren bieten vielfältige Möglichkeiten, um die verschiedensten Formen und Funktionen zu erfüllen. Auch besonders anspruchsvolle Wünsche können erfüllt werden.

Alle in einer Aluminium-Haustür verarbeiteten Materialien, wurden nach modernsten Fertigungsmethoden hergestellt. Ständige Eigen- und Fremdkontrollen sorgen für eine gleichbleibend hohe Qualität in der Verarbeitung und für ein Endprodukt auf höchstem Niveau.

Aluminium-Haustüren bieten ihren Besitzern folgende Vorteile:

- Breite Produktpalette
- Realisation eigener Wünsche und Vorstellungen
- Sehr hohe Wärmeschutz- und Schalldämmwerte
- Hohe Sicherheitsstufe gegen Einbruch
- Langlebigkeit der Türen
- Kaum Wartungs- und Pflegeaufwand
- Grosse Auswahl an Modellen und ein insgesamt komplettes Angebotssortiment

Das Aussehen Ihres Hauses kann durch den Einbau einer Aluminium-Haustüre optisch viel gewinnen und Ihr Heim kann dadurch auch sicherer werden.

Wir sind sicher, Ihnen in vielen Wünschen entgegen kommen zu können und werden dadurch Ihre individuellen Wünsche erfüllen.

Technische Änderungen und Druckfehler vorbehalten.
Farbabweichungen zum Original sind aufgrund drucktechnischer Gegebenheiten möglich.

INHALT

SYSTEMBESCHREIBUNG

Technische Hinweise	4
Typenübersicht	8
Farben	8

HAUSTÜREN

AG	SERIE	Füllungsmodelle ohne Ornamentrahmen	10
AT	SERIE	Füllungsmodelle mit Aluminium Ornamentrahmen	26
AE	SERIE	Füllungsmodelle mit Edelstahl Ornamentrahmen	32
art	SERIE	Sonder Modelle	36
AH	SERIE	Füllungsmodelle mit Holzdekor	40

BESCHLAGTECHNIK UND ZUBEHÖR

Verglasungen	46
Beschlagtechnik	48

WK 1

Widerstandsklasse 1
Prüfbericht Nr. 212 37563

WK 2

Widerstandsklasse 2
Prüfbericht Nr. 212 37296

Wärmedämmung

Wärmedurchgangskoeffizient
 $U_D=1,6 \text{ W/m}^2\text{K}$
Prüfbericht Nr. 406 35376/2



3

Alle guten Dinge sind DREI

System AT 100

Türen $U_D =$

1,6
 $\text{W/m}^2\text{K}$

- 3 • umlaufende Dichtungen im Rahmen und Flügel
- 3 • verstellbare dreiteilige Rollentürbänder
- 3 • fach Hakenverriegelung Edelstahl
- 3 • mm starke Alu Platte aussen und innen
 - Wärmeschutzglas mit Motiven und allen Ornamentgläsern ($U\text{-Wert}=1,1 \text{ W/m}^2\text{K}$)
 - standardmässig mit Paneel 42 mm in flügelüberdeckender Form aussen

- Komplette Oberfläche pulverbeschichtet - (auch bei zweifarbiger Ausführung)
- Applikation - Dekor aussen ist in allen Standardfarben Gruppe 1 und 2 schon im Modellpreis inbegriffen

Öffnungsarten :

Alle Varianten aus Kapitel Typenübersicht - nach innen und aussen aufgehend (AT 70 A - 2 Dichtungssystem)

*Bodeneinstandsprofil gegen Aufpreis lieferbar



Standard Verriegelung BT 3 E

Standard Verriegelung BT 3 E ist immer mit der durchgehende Schließleiste aus Edelstahl eingebaut. Diese bietet erhöhte Sicherheit und durch die Verstellbarkeit der Schließteile ± 2 mm wird ein hoher Schließkomfort gewährleistet.

3-teilige Rollentürländer

Serienmäßig sind alle Haustüren mit drei stärkeren, verstellbaren 3-teiligen Rollentürländern ausgestattet. Die Bänder sind in weiss, schwarz, EV 1 eloxiert oder Edelstahl (gegen Aufpreis) Ausführung lieferbar.



Standard-Drücker und Rossete innen

- GA 11 - Aluminium weiss
- GA 12 - Aluminium schwarz
- GA 13 - Aluminium EV1



Rundrosette aussen - ZRE

Edelstahl matt



Standard-Profilzylinder - K 20

Not- und Gefahrenfunktion mit 6 Schlüsseln

AT 100 S

Rahmenbautiefe von 90 mm
Zusammenbautiefe von 100 mm

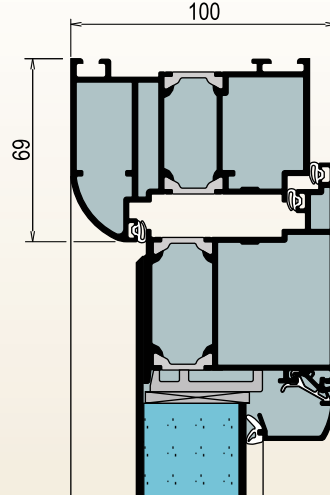

AT 120

Rahmenbautiefe von 110 mm
Zusammenbautiefe von 120 mm

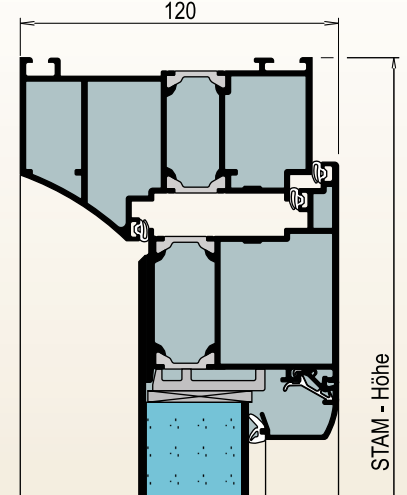

AT 200

Rahmenbautiefe von 195 mm
Zusammenbautiefe von 205 mm

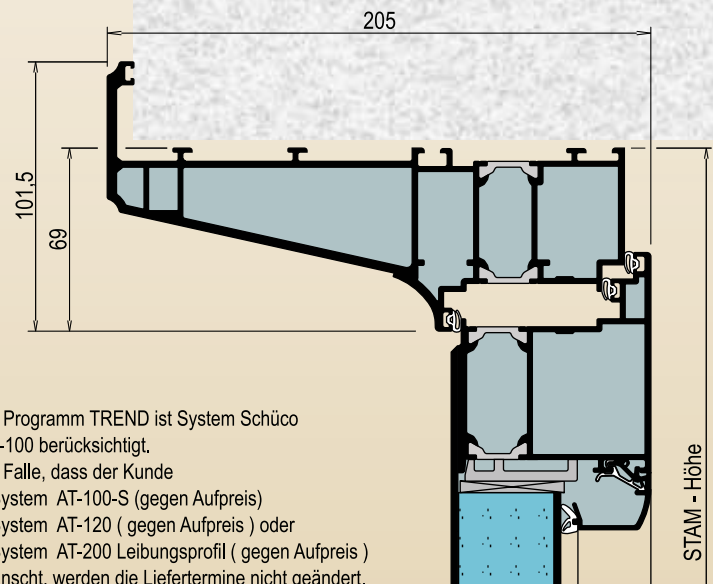

Im Programm TREND ist System Schüco AT-100 berücksichtigt.

Im Falle, dass der Kunde

- System AT-100-S (gegen Aufpreis)
 - System AT-120 (gegen Aufpreis) oder
 - System AT-200 Leibungsprofil (gegen Aufpreis)
- wünscht, werden die Liefertermine nicht geändert.

Türen mit Seitenteilen bis 2500 mm breit aus 1 Stück
Panel 42 mm



Ansicht von aussen



Ansicht von innen

WK 1

Widerstandsklasse 1
Prüfbericht Nr. 212 37563

WK 2

Widerstandsklasse 2
Prüfbericht Nr. 212 37296

Wärmedämmung

Wärmedurchgangskoeffizient
 $U_D=1,2 \text{ W/m}^2\text{K}$
Prüfbericht Nr. 406 28963/1



3

Alle guten Dinge sind DREI

System AT 100

Türen $U_D =$

1,2

W/m²K

(mit Glasfelder)

- 3 • umlaufende Dichtungen im Rahmen und Flügel
- 3 • verstellbare dreiteilige Rollentürbänder
- 3 • fach Hakenverriegelung Edelstahl
- 3 • mm starke Alu Platte ausen und innen
- 3 • Scheiben Wärmeschutzglas mit Motiven und allen Ornamentgläsern ($U\text{-Wert}=0,90 \text{ W/m}^2\text{K}$)
- standardmässig mit Paneel 80 mm in flügelüberdeckender Form innen und ausen

- Komplette Oberfläche pulverbeschichtet - (auch bei zweifarbiger Ausführung)
- Applikation - Dekor ausen ist in allen Standardfarben Gruppe 1 und 2 schon im Modellpreis inbegriffen

Öffnungsarten :

Alle Varianten aus Kapitel Typenübersicht - nach innen und ausen aufgehend (AT 70 A - 2 Dichtungssystem)

*Bodeneinstandsprofil gegen Aufpreis lieferbar



Standard Verriegelung BT 3 E

Standard Verriegelung BT 3 E ist immer mit der durchgehende Schließleiste aus Edelstahl eingebaut. Diese bietet erhöhte Sicherheit und durch die Verstellbarkeit der Schließteile ± 2 mm wird ein hoher Schließkomfort gewährleistet.

3-teilige Rollentürländer

Serienmäßig sind alle Haustüren mit drei stärkeren, verstellbaren 3-teiligen Rollentürländern ausgestattet. Die Bänder sind in weiss, schwarz, EV 1 eloxiert oder Edelstahl (gegen Aufpreis) Ausführung lieferbar.



Standard-Drücker und Rossete innen

- GA 11 - Aluminium weiss
- GA 12 - Aluminium schwarz
- GA 13 - Aluminium EV1



Rundrosette aussen - ZRE

Edelstahl matt



Standard-Profilzylinder - K 20

Not- und Gefahrenfunktion mit 6 Schlüsseln

AT 100 S

Rahmenbautiefe von 90 mm
Zusammenbautiefe von 100 mm

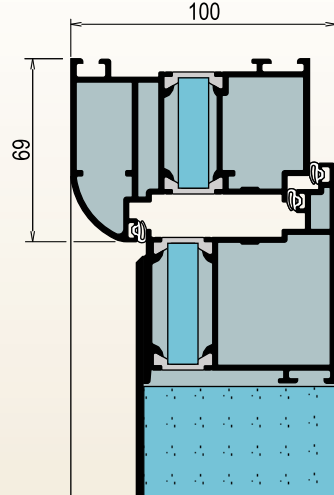

AT 120

Rahmenbautiefe von 110 mm
Zusammenbautiefe von 120 mm

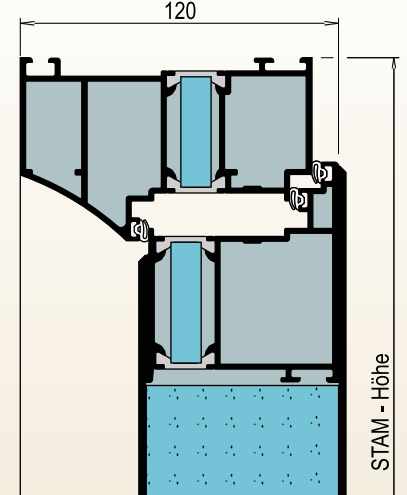

AT 200

Rahmenbautiefe von 195 mm
Zusammenbautiefe von 205 mm

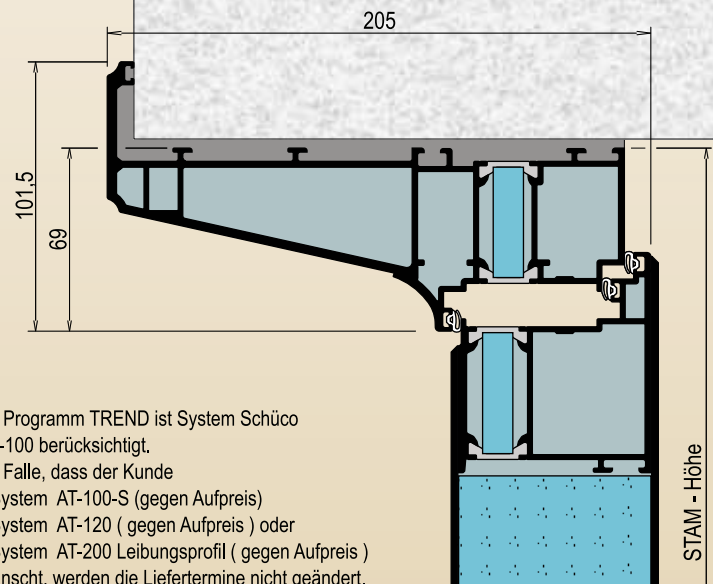

Im Programm TREND ist System Schüco AT-100 berücksichtigt.

Im Falle, dass der Kunde

- System AT-100-S (gegen Aufpreis)
 - System AT-120 (gegen Aufpreis) oder
 - System AT-200 Leibungsprofil (gegen Aufpreis)
- wünscht, werden die Liefertermine nicht geändert.

Türen mit Seitenteilen bis 2500 mm breit aus 1 Stück
Panel 80 mm



Ansicht von aussen



Ansicht von innen

TREND

T Ü R E N

TECHNISCHE HINWEISE



Ansicht von aussen

■ DIN LINKS
innenaufgehend

■ DIN RECHTS
innenaufgehend

■ DIN RECHTS
aussenaufgehend

■ DIN LINKS
aussenaufgehend

STANDARDFARBEN GRUPPE 1

FARBEN

FARBOBERFLÄCHEN

Die Beurteilung der Beschichtungsqualität nach RAL-Gütesicherung (RAL RG 631) hat ohne Hilfsmittel, für Aussenbauteile in einem Abstand von 5 m, für Innenbauteile in einem Abstand von 3 m zu erfolgen. Kleine Pickel, Kratzer, Schleifspuren und Schweißnähte, die aus diesen Entfernungen nicht deutlich sichtbar sind, stellen keinen Mangel und somit auch keinen Reklamationsgrund dar.

STANDARDFARBEN

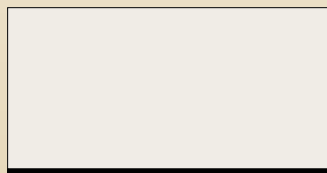

RAL 9016 weiss



Standard und Sonderfarben nach RAL - Farbkarte



RAL 9016 matt



RAL 7035 Lichtgrau



RAL 1013 Perlweiss



RAL 1021 Rapsgebl



RAL 3000 Feuerrot



RAL 3003 Rubinrot



RAL 5014 Taubenblau



RAL 5023 Fernblau



RAL 5005 Signalblau



RAL 5002 Ultramarinblau



RAL 6034 Pastelltürkis



RAL 5018 Türkisblau



RAL 7031 Blaugrau



RAL 7001 Silbergrau



RAL 7016 Anthrazitgrau



RAL 8001 Ockerbraun



RAL 8016 Mahagonibraun



8077 Schwarzbraun



RAL 6009 Tannengrün



RAL 6005 Moosgrün

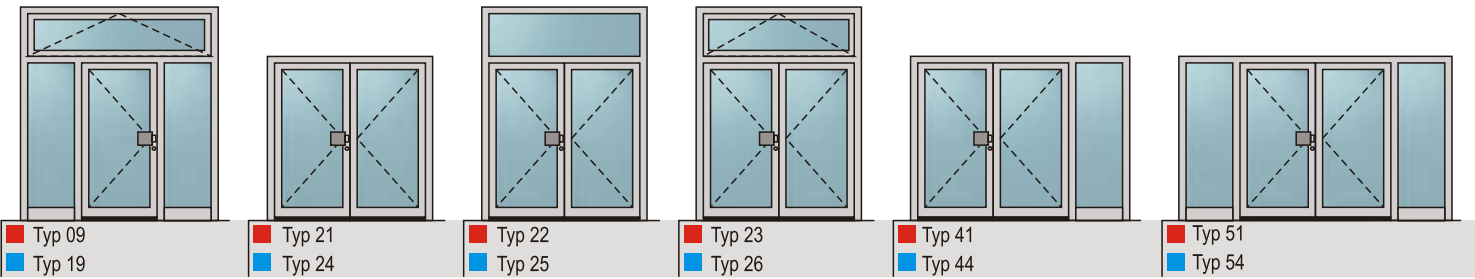
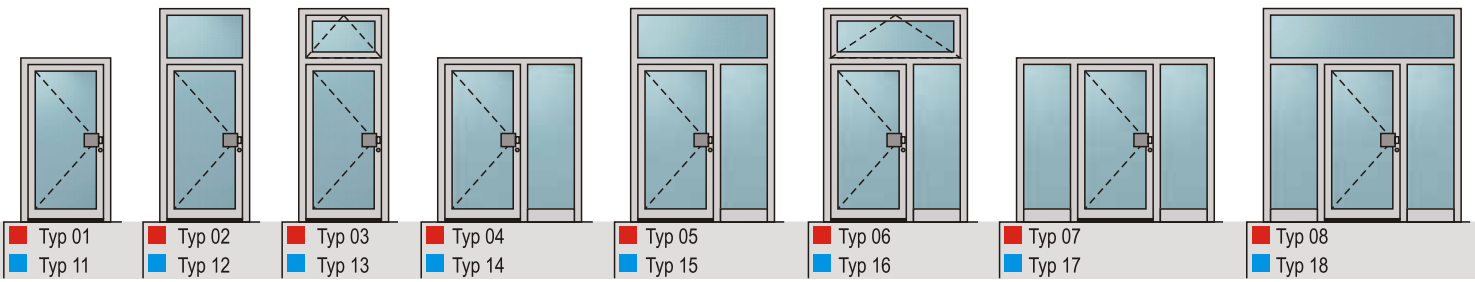

STANDARDFARBEN GRUPPE 2



RAL 9006 Weissaluminium



70 161 Hellgrau Metallic matt



70 105 Dunkelgrau Metallic matt



80 077 Eisenglimmer DB 703



90 146 - RAL 9006 Metallic matt



42 980 Eisenglimmer matt DB 501

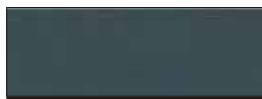

43 120 Eisenglimmer matt DB 502



50 370 Grün Sprengel Feinstruktur



40 413 Blau Metallic Feinstruktur

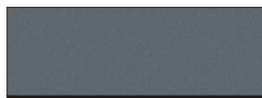

90 147 - RAL 9007 Metallic matt

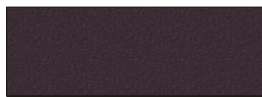

60 731 Terra brown

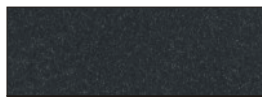

80 255 Schwarz Sprengel



70 784 Grau Sprengel



Antico Grigio

SONDERFARBEN GRUPPE 2

Alle anderen Farben nach RAL - Farbkarte

HOLZDEKOR



HD - PALISANDER / HD-101



HD - MAHAGONI / HD-102

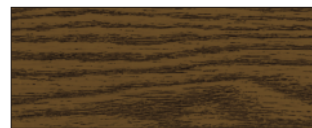

HD - EICHE DUNKEL / HD-108



HD - KIRSCHKE / HD-103



HD - EICHE GOLDEN / HD-107



HD - GOLDEN OAK / HD-105

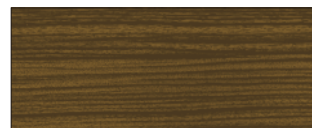

HD - NUSSBAUM / HD-104



HD - EICHE MOOSGRÜN / HD-106

EDELSTAHL DEKOR

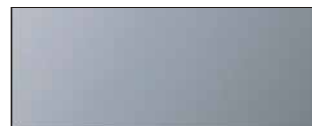

Edelstahl matt



Edelstahl Dekor ED 03



Edelstahl Dekor ED 01



Edelstahl Dekor ED 04



Edelstahl Dekor ED 02

Applikationen aussen in Edelstahl matt können ohne Mehrpreis durch Applikationen in Alu-farbig ersetzt werden (und umgekehrt).

Modelle mit Edelstahl Applikation aussen sind serienmässig in matt Ausführung lieferbar. Die Edelstahl Applikation kann gegen Aufpreis durch Edelstahl Dekor ersetzt werden.

AGG

TREND

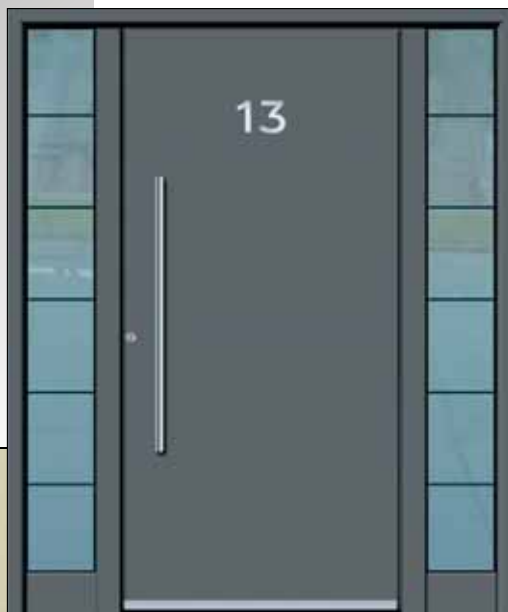

Modell AGT 1030
Modell AGE 1030

AT 100 / weiss RAL 9016

Zubehör
Griff aussen ZAE 63 A
Wetterschenkel E-200

Farbe 90 147
Hausnummer HE
Seitenteil ST 01 / WG / 400
Glasmotiv MS 3165/S



Modell AGT 1040
Modell AGE 1040

AT 100 / weiss RAL 9016
Edelstahl Applikationen poliert aufgesetzt nur aussen

Zubehör
Griff aussen ZAE 76 M.L.
Wetterschenkel E-200

Farbe RAL 7016
Türklopfer BT 107
Kratzerschutz ZRE A
Seitenteil ST 01 / WG / 600
Glasmotiv MS 2782-K F/S (klar) + Hausnummer



Applikationen aussen aufgesetzt
aus massivem Edelstahl
14 x 8 mm - poliert



Modell AGT 1050
Modell AGE 1050

AT 100 / weiss RAL 9016
Dekor bündig nur aussen 90 147
Relief nur aussen

Zubehör
Griff aussen ZAE 72
Wetterschenkel E-200

Farbe 90 147 / RAL 3000
Hausnummer HF
Türspion BT 13



Modell AGT 1060

Modell AGE 1060

AT 100 / weiss RAL 9016
Edelstahl Applikationen bündig nur aussen
Relief nur aussen

Zubehör
Griff aussen ZAE 72
Wetterschenkel E-200

Farbe RAL 7016
Hausnummer HF
Seitenteil ST 01 / WG / 400
Glasmotiv MS 3553/S

Edelstahl Applikationen bündig aussen

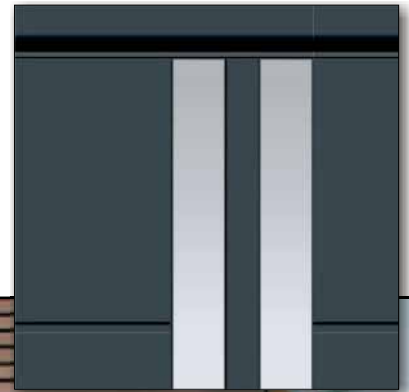

Modell AGT 1070

Modell AGE 1070

AT 100 / weiss RAL 9016
Edelstahl Applikationen bündig nur aussen
Relief nur aussen

Zubehör
Griff aussen ZAE 72
Wetterschenkel E-200

Farbe RAL 7016
Hausnummer HE

Modell AGT 1090

Modell AGE 1090

AT 100 / weiss RAL 9016 / WG
Relief nur aussen

Zubehör
Glasmotiv MS 3807 + Hausnummer
Griff aussen ZAE 62 A
Wetterschenkel E-200

Farbe 90 147
Seitenteil ST 01 / WG / 400
Glasmotiv MS 3807/S

AGG

TREND

Modell AGT 1110
Modell AGE 1110

AT 100 / weiss RAL 9016 / WG
Relief nur aussen

Zubehör
Glasmotiv MS 3754 +
Hausnummer
Gitter GE 630/1
Griff aussen ZAE 73
Wetterschenkel E-200

Farbe 90 147
Seitenteil ST 01 / WG / 400
Glasmotiv MS 3754/S

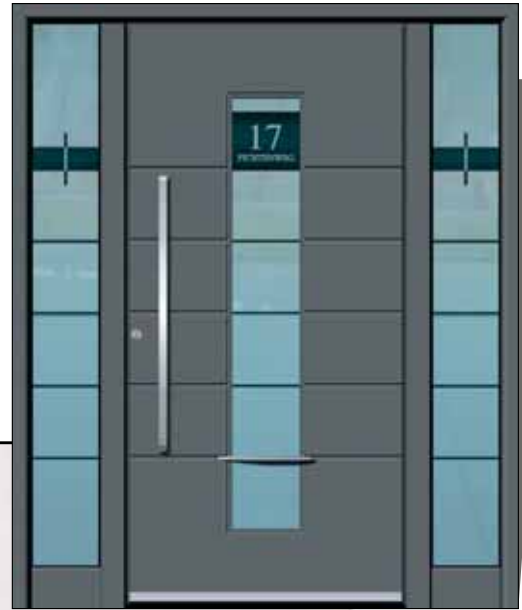

Modell AGT 1130
Modell AGE 1130

AT 100 / weiss RAL 9016 / WG
Edelstahl Applikationen bündig nur aussen
Relief nur aussen

Zubehör
Glasmotiv MS 3805
Griff aussen ZAE 72
Wetterschenkel E-200

Farbe RAL 7016
Türspion BT 13
Hausnummer HF
Seitenteil ST 01 / WG / 400
Glasmotiv MS 3805/S

Option: Led Dioden LD 02-weiss



Led Diode LD 02-weiss



Modell AGT 1100

Modell AGE 1100

AT 100 / weiss RAL 9016 / WG
Edelstahl Applikationen bündig nur aussen
Relief nur aussen

Zubehör
Glasmotiv MS 3804
Griff aussen ZAE 72
Wetterschenkel E-200

Farbe 90 147
Hausnummer HE + HF
Seitenteil ST 01 / WG / 400
Glasmotiv MS 3804/S



HAUSTÜREN AUS ALUMINIUM
für höchste Ansprüche.

Gestaltet mit dem Gefühl für die
Ästhetik,
Sicherheit und
Wohlgefühl.

Gestaltet für Sie.



Modell AGT 1120

Modell AGE 1120

AT 100 / weiss RAL 9016 / WG
Dekor nur aussen RAL 3000
Edelstahl Applikationen bündig nur aussen
Relief nur aussen

Zubehör
Glasmotiv MS 3806
Griff aussen ZAE 72
Wetterschenkel E-200

Farbe RAL 7016
Türspion BT 13
Hausnummer HF



Modell AGT 1160

Modell AGE 1160

AT 100 / weiss RAL 9016 / WG
Dekor bündig nur aussen RAL 3000
Edelstahl Applikationen bündig nur aussen
Relief nur aussen

Zubehör
Glasmotiv MS 3861-R*
Gitter GE 624/2
Griff aussen ZAE 72
Wetterschenkel E-200

Farbe 90 147
Hausnummer HF

*Glasmotiv mit Fusingglas

AGG

TREND

Modell AGT 1170

Modell AGE 1170

AT 100 / weiss RAL 9016 / WG
Edelstahl Applikationen bündig nur aussen
Relief nur aussen

Zubehör
Glasmotiv MS 3837 + Hausnummer
Griff aussen ZAE HN (nach Anfrage)
Wetterschenkel E-200

Farbe 90 147
Seitenteil ST 01 / WG / 400
Glasmotiv MS 3837/S

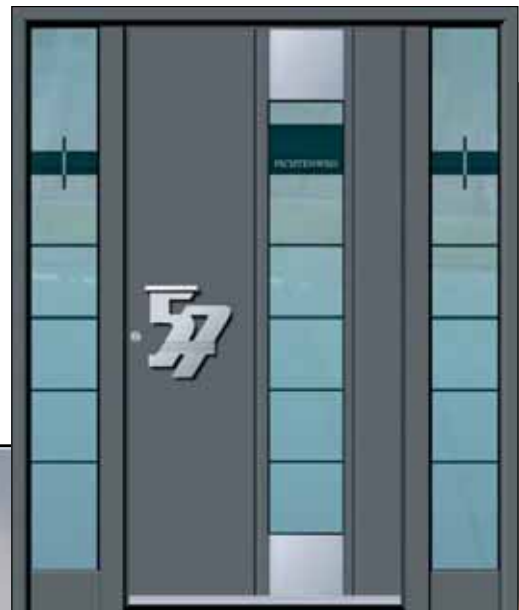

Modell AGT 1180

Modell AGE 1180

AT 100 / weiss RAL 9016 / WG
Edelstahl Applikationen bündig nur aussen
Relief nur aussen

Zubehör
Glasmotiv MS 3842 F + Hausnummer
Griff aussen ZAE 73
Wetterschenkel E-200

Farbe RAL 7016
Seitenteil ST 01 / WG / 400
Glasmotiv MS 3842 F/S



Edelstahl Applikationen bündig nur aussen
Glasmotiv MS 3810 + Hausnummer



Modell AGT 1230

Modell AGE 1230

AT 100 / weiss RAL 9016 / WG
Relief nur aussen

Zubehör
Glasmotiv MS 3819 + Hausnummer
Griff aussen ZAE 72
Wetterschenkel E-200

Seitenteil ST 01 / WG / 400
Glasmotiv MS 3819/S



Modell AGT 1220

Modell AGE 1220

AT 100 / weiss RAL 9016 / WG
Dekor bündig aussen RAL 3000
Edelstahl Applikationen bündig nur aussen
Relief nur aussen

Zubehör
Glasmotiv MS 3843-R (rot)*
Griff aussen ZAE 72
Wetterschenkel E-200

Farbe 90 147
Hausnummer HF

*Glasmotiv mit Fusingglas (rot, gelb, blau)

Modell AGT 1210

Modell AGE 1210

AT 100 / weiss RAL 9016 / WG
Edelstahl Applikationen bündig nur aussen

Zubehör
Glasmotiv MS 3813
Griff aussen ZAE 72
Wetterschenkel E-200

Farbe 90 147
Hausnummer HF
Seitenteil ST 01 / WG / 400
Glasmotiv MS 3813/S

AGG

TREND

Modell AGT 1200

Modell AGE 1200

AT 100 / weiss RAL 9016 / WG
Edelstahl Applikationen bündig aussen

Zubehör
Glasmotiv MS 3812 + Hausnummer
Griff aussen ZAE 72
Wetterschenkel E-200

Farbe RAL 7016
Hausnummer HF
Seitenteil ST 01 / WG / 400
Glasmotiv MS 3812/S



Modell AGT 1250

Modell AGE 1250

AT 100 / weiss RAL 9016 / WG
Edelstahl Applikationen bündig nur aussen
Relief nur aussen

Zubehör
Glasmotiv MS 3521
Griff aussen ZAE 72
Wetterschenkel E-500

Farbe 90 147
Türspion BT 13
Seitenteil ST 01 / WG / 400
Glasmotiv MS 3521/S

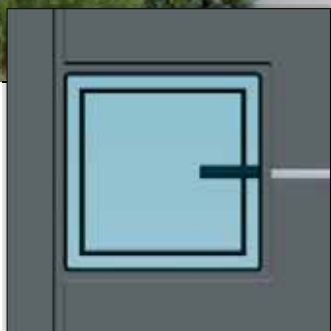

Glasmotiv MS 3898 (AGE 1250)

Modell AGT 1240

Modell AGE 1240

AT 100 / weiss RAL 9016 / WG
Relief nur aussen

Zubehör
Glasmotiv MS 3820
Griff aussen ZAE HN (nach Anfrage)
Wetterschenkel E-500

Farbe 90 147



Modell AGT 1270
Modell AGE 1270

AT 100 / weiss RAL 9016 / WG
Edelstahl Applikation bündig nur aussen
Relief nur aussen

Zubehör
Glasmotiv MS 3904
Griff aussen ZAE 73
Wetterschenkel E-200

Farbe RAL 7016
Hausnummer HF
Seitenteil ST 01 / WG / 400
Glasmotiv MS 3904/S

Glasmotiv MS 3904



Modell AGT 1340
Modell AGE 1340

AT 100 / weiss RAL 9016 / WG
Dekor bündig nur aussen RAL 3000
Relief nur aussen

Zubehör
Glasmotiv MS 3866
Griff aussen ZAE 72
Wetterschenkel E-200

Farbe 90 147
Hausnummer HE

Modell AGT 1300
Modell AGE 1300

AT 100 / weiss RAL 9016 / WG
Edelstahl Applikationen bündig nur aussen
Relief nur aussen

Zubehör
Glasmotiv MS 3816 + Hausnummer
Griff aussen ZAE 801
Wetterschenkel E-200

Farbe RAL 7016
Seitenteil ST 01 / WG / 400
Glasmotiv MS 3816/S

Option: Led Dioden LD 02-weiss
Fingerscann



Glasmotiv MS 3816 + Hausnummer

AGG

TREND

Modell AGT 1370

Modell AGE 1370

AT 100 / weiss RAL 9016 / WG
Edelstahl Applikationen bündig nur aussen
Relief nur aussen

Zubehör
Glasmotiv MS 3167
Griff aussen ZAE 73
Wetterschenkel E-200

Farbe RAL 7016
Hausnummer HE
Seitenteil ST 01 / 600

Füllung AGT 1370-S

weiss RAL 9016 / WG
Edelstahl Applikationen bündig nur aussen

Zubehör
Glasmotiv MS 3167/S

Farbe RAL 7016
Min. Breite 500 mm



Modell AGT 1400

Modell AGE 1400

AT 100 / weiss RAL 9016 / WG
Dekor bündig nur aussen RAL 7016
Relief nur aussen

Zubehör
Glasmotiv MS 3881-R (rot)
Griff aussen ZAE 72
Wetterschenkel E-200

Farbe 90 147
Hausnummer HF
Seitenteil ST 01 / WG / 400
Glasmotiv MS 3881-R/S (rot)



Glasmotiv mit Fusingglas
MS 3881-Y (gelb)

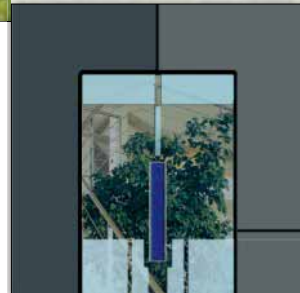

Glasmotiv mit Fusingglas
MS 3881-B (blau)

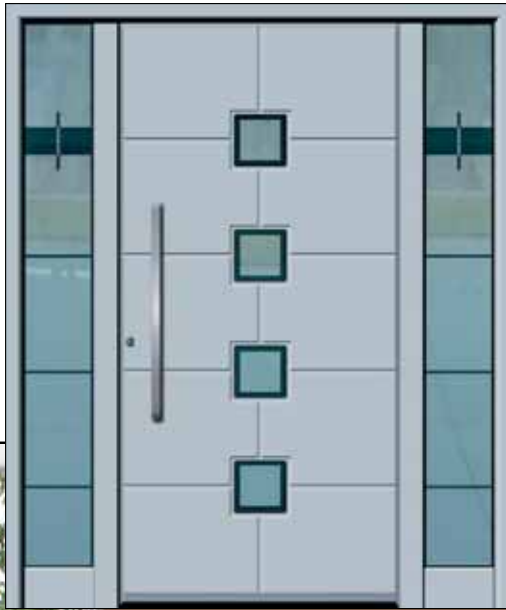

Modell AGT 1380

Modell AGE 1380

AT 100 / weiss RAL 9016 / WG
Relief nur aussen

Zubehör
Glasmotiv MS 3845
Griff aussen ZAE 72
Wetterschenkel E-200

Seitenteil ST 01 / WG / 400
Glasmotiv MS 3845/S

Glasmotiv MS 3845

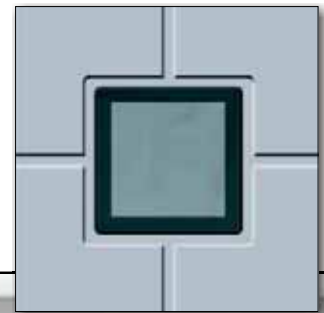

Modell AGT 1390

Modell AGE 1390

AT 100 / weiss RAL 9016 / WG
Relief nur aussen

Zubehör
Glasmotiv MS 2885
Griff aussen ZAE 72
Wetterschenkel E-200

Option: Fingerscann

Modell AGT 1350

Modell AGE 1350

AT 100 / weiss RAL 9016 / WG

Zubehör
Glasmotiv MS 3839 + Hausnummer
Griff aussen ZAE 72
Wetterschenkel E-200

Farbe 90 147
Seitenteil ST 01 / WG / 400
Glasmotiv MS 3839/S

Option: Fingerscann
Led Dioden (LD 02-weiss)

AGG

TREND

Modell AGT 1440

Modell AGE 1440

AT 100 / weiss RAL 9016 / WG
 Dekor bündig nur aussen RAL 3000
 Relief nur aussen

Zubehör
 Glasmotiv MS 3483
 Griff aussen ZAE 72
 Wetterschenkel E-500

Farbe 90 147
 Hausnummer HF
 Türspion BT 13
 Seitenteil ST 01 / WG / 600
 Glasmotiv MS 3483/S



Modell AGT 1420

Modell AGE 1420

AT 100 / weiss RAL 9016 / WG
 Relief nur aussen

Zubehör
 Glasmotiv MS 3699-K (klar)
 Griff aussen ZAE 72
 Wetterschenkel E-500

Hausnummer HF
 Seitenteil ST 01 / WG / 400
 Glasmotiv MS 3699-K/S (klar)



Modell AGT 1450

Modell AGE 1450

AT 100 / weiss RAL 9016 / WG
 Dekor bündig nur aussen RAL 7016
 Edelstahl Applikationen bündig nur aussen
 Relief nur aussen

Zubehör
 Glasmotiv MS 3705-K (klar)
 Griff aussen ZAE 72
 Wetterschenkel E-200

Farbe 90 147
 Hausnummer HF

ERGÄNZEND DURCH
DAS KOMPLETTE
BRIEFKASTENPROGRAMM
DER FIRMA



Modell AGT 1530

Modell AGE 1530

AT 100 / weiss RAL 9016 / WG
Edelstahl Applikation bündig
nur aussen
Relief nur aussen

Zubehör
Glasmotiv MS 3660
Griff aussen ZAE 73
Wetterschenkel E-200

Farbe 90 147
Hausnummer HE
Seitenteil ST 07 / WG / 600
Glasmotiv MS 3660/S

Option: Briefkasten BK 20



Briefkasten BK 10



Briefkasten BK 30



Modell AGT 1560

Modell AGE 1560

AT 100 / weiss RAL 9016 / WG
Dekor bündig nur aussen 90 147
Relief nur aussen

Zubehör
Glasmotiv MS 3830-K (klar)
Griff aussen ZAE 744
Wetterschenkel E-500

Hausnummer HF
Seitenteil ST 01 / WG / 400
Glasmotiv MS 3830/S

Option: Fingerscann



Option: Fingerscann

Griff aussen ZAE 754
Edelstahl matt
Länge: 1000 mm

AGG

TREND

Modell AGT 1600

Modell AGE 1600

AT 100 / weiss RAL 9016 / WG
Dekor bündig nur aussen 90 147

Zubehör
Glasmotiv MS 3840 + Hausnummer
Griff aussen ZAE 92 A
Wetterschenkel E-200

Seitenteil ST 01 / WG / 400
Glasmotiv MS 3840/S

Option: Fingerscann

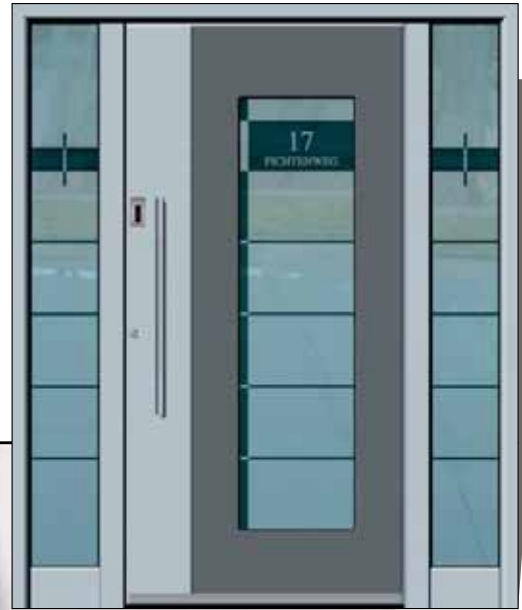

Modell AGT 1620

Modell AGE 1620

AT 100 / weiss RAL 9016 / WG
Dekor bündig nur aussen 90 147

Zubehör
Glasmotiv MS 3841 F + Hausnummer
Griff aussen ZAE 73
Wetterschenkel E-200

Farbe RAL 7016
Seitenteil ST 01 / WG / 400
Glasmotiv MS 3841 F/S



Griff ZAE 92 A
Option: Fingerscann



Modell AGT 1630

Modell AGE 1630

AT 100 / weiss RAL 9016 / WG
Edelstahl Applikationen bündig nur aussen
Relief nur aussen

Zubehör
Glasmotiv MS 3771
Griff aussen ZAE 74
Wetterschenkel E-200

Farbe RAL 7016
Türklopfer BT 107
Hausnummer HE
Seitenteil ST 01 / WG / 400
Glasmotiv MS 3771/S



Modell AGT 1590

Modell AGE 1590

AT 100 / weiss RAL 9016 / WG
Dekor bündig nur aussen
Relief nur aussen

Zubehör
Glasmotiv MS 3466
Griff aussen ZAE 73
Wetterschenkel E-500

Farbe 90 147
Dekor Elox. EV1

Option: Fingerscann



Modell AGT 1580

Modell AGE 1580

AT 100 / weiss RAL 9016 / WG
Dekor bündig nur aussen
Relief nur aussen

Zubehör
Glasmotiv MS 3766 + Hausnummer
Griff aussen ZAE 72
Wetterschenkel E-200

Farbe 90 147
Dekor RAL 9017
Seitenteil ST 01 / WG / 400
Glasmotiv MS 3766/S

AGG

TREND

Modell AGT 1660

Modell AGE 1660

AT 100 / weiss RAL 9016 / WG
 Dekor bündig nur aussen 90 147
 Edelstahl Ornamentrahmen poliert
 aufgesetzt beidseitig
 Relief nur aussen

Zubehör
 Glasmotiv MS 3882-K (klar) -
 Motiv zweifarbig
 Gitter GE 634/2
 Griff aussen ZAE HN (nach Anfrage)
 Wetterschenkel E-200

Hausnummer HF
 Seitenteil ST 01 / WG / 400
 Glasmotiv MS 3882/S

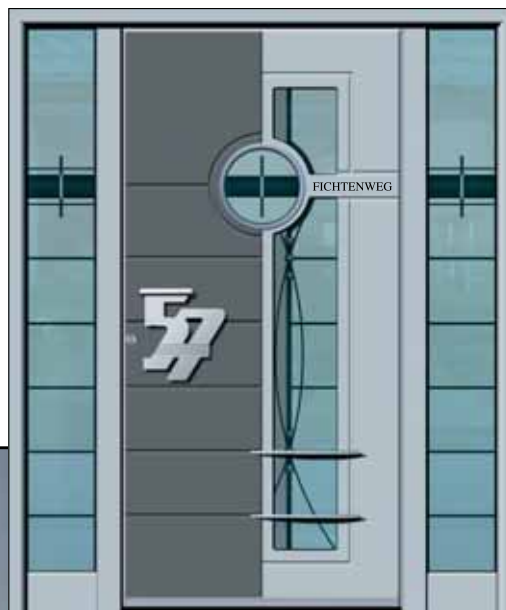

Modell AGT 1670

Modell AGE 1670

AT 100 / weiss RAL 9016 / WG
 Edelstahl Ornamentrahmen poliert beidseitig
 Edelstahl Applikation aufgesetzt nur aussen
 Relief nur aussen

Zubehör
 Glasmotiv MS 3772-K (klar) - Motiv zweifarbig
 Gitter GE 630/2
 Griff aussen ZAE 73
 Griff Endstück A 14/1
 Wetterschenkel E-200

Farbe RAL 7016
 Hausnummer HE + HF
 Seitenteil ST 02 / WG / 400
 Glasmotiv MS 3772/S

Option: Led Dioden LD 02-weiss



Led Diode LD 02-weiss



Modell AGT 1710

Modell AGE 1710

AT 100 / weiss RAL 9016 / WG
Edelstahl Applikation aufgesetzt nur aussen
Relief nur aussen

Zubehör
Glasmotiv MS 3778-K (klar)
Griff aussen ZAE 73
Wetterschenkel E-200

Farbe 90 147
Hausnummer HE + HF
Seitenteil ST 01 / WG / 400
Glasmotiv MS 3778-K/S (klar)

EDELSTAHL DEKOR

Applikationen aussen in Edelstahl matt können ohne Mehrpreis durch Applikationen in Alu-farbig ersetzt werden (und umgekehrt). Modelle mit Edelstahl Applikation aussen sind serienmässig in matt Ausführung lieferbar. Die Edelstahl Applikation kann gegen Aufpreis durch Edelstahl Dekor ersetzt werden.



Edelstahl matt



Edelstahl Dekor ED 01



Edelstahl Dekor ED 02



Edelstahl Applikationen bündig aussen

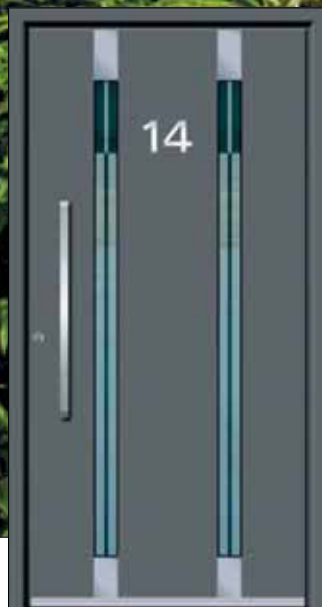

Modell AGT 1650

Modell AGE 1650

AT 100 / weiss RAL 9016 / WG
Edelstahl Applikationen bündig nur aussen

Zubehör
Glasmotiv MS 3802
Griff aussen ZAE 72
Wetterschenkel E-200

Farbe 90147
Hausnummer HE



BT 107
Messing verchromt

Modell AGT 1840

Modell AGE 1840

AT 100 / weiss RAL 9016 / WG
Alu Applikation aufgesetzt nur aussen 90 147
Relief nur aussen

Zubehör
Glasmotiv MS 3782-K F (klar)
Griff aussen ZAE 61 A
Wetterschenkel E-500

Türklopfer BT 107
Seitenteil ST 02 / WG / 400
Glasmotiv MS 3782/S



BT 106
Messing poliert

AT TREND



Modell ATT 1150

Modell ATE 1150

AT 100 / weiss RAL 9016 / WG
Alu Ornamentrahmen beidseitig
Alu Applikation aufgesetzt nur aussen

Zubehör
Glasmotiv MR 254
Griff aussen ZAE 61 A
Wetterschenkel E-1000

Farbe RAL 6005

Glasmotiv MR 254
Rillenschliff auf Klarglas, sandgestrahlt -
Rand durchsichtig

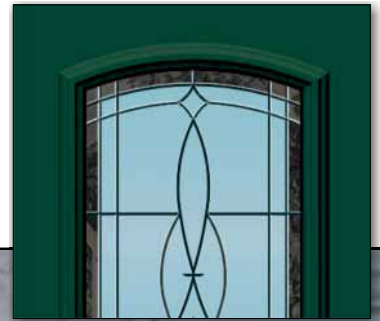

Modell ATT 1030

Modell ATE 1030

AT 100 / weiss RAL 9016 / WG
Alu Ornamentrahmen beidseitig

Zubehör
Glasmotiv MS 3661
Griff aussen ZAE 61 A
Wetterschenkel E-500

Farbe 90 147
Türklopfer BT 102
Seitenteil ST 02 / WG / 400
Glasmotiv MS 3661/S



BT 107
Messing verchromt



BT 102
Messing verchromt



ZAM 34
Messing verchromt



ZAM 7
Messing verchromt



Modell ATT 1040

Modell ATE 1040

AT 100 / weiss RAL 9016 / WG
Alu Ornamentrahmen beidseitig
Alu Applikation aufgesetzt nur aussen

Zubehör
Glasmotiv MS 3525
Griff aussen ZAE 82 A
Wetterschenkel E-500

Türklopfer BT 107

Option:
Alu Applikation Holzdekor (Kirsche)



Modell ATT 1140

Modell ATE 1140

AT 100 / weiss RAL 9016 / WG
 Alu Ornamentrahmen beidseitig
 Alu Applikation aufgesetzt nur aussen

Zubehör
 Glasmotiv MB 697
 Griff aussen ZAE 61 A
 Wetterschenkel E-500

Seitenteil ST 01 / 600

Füllung ATT 1140-S

weiss RAL 9016 / WG
 Alu Ornamentrahmen beidseitig
 Alu Applikation aufgesetzt nur aussen

Zubehör
 Glasmotiv MB 703/S
 Min. Breite 500 mm



Modell ATT 1130

Modell ATE 1130

AT 100 / weiss RAL 9016 / WG
 Alu Ornamentrahmen beidseitig
 Alu Applikation aufgesetzt nur aussen

Zubehör
 Glasmotiv MB 748
 Griff aussen ZAE 61 A
 Wetterschenkel E-1000



Modell ATT 1070

Modell ATE 1070

AT 100 / weiss RAL 9016 / WG
 Alu Ornamentrahmen beidseitig

Zubehör
 Glasmotiv MR 246
 (Rillenschliff auf Satinato weiss)
 Griff aussen ZAE 61 A
 Wetterschenkel E-500

Farbe 90 147
 Seitenteil ST 01 / WG / 400
 Glasmotiv MR 246/S
 (Rillenschliff auf Satinato weiss)



Glasmotiv MR 246
 (Rillenschliff auf Satinato weiss)

Modell ATT 1060

Modell ATE 1060

AT 100 / weiss RAL 9016 / WG
 Alu Ornamentrahmen beidseitig

Zubehör
 Glasmotiv MS 3897
 Griff aussen ZAE 61 A
 Wetterschenkel E-500

Farbe RAL 8004