

AH

TREND

Modell AGT 1030

Modell AGE 1030

AT 100 / weiss RAL 9016

Zubehör
Griff aussen ZAE 63 A
Wetterschenkel E-200

Farbe 90 147
Hausnummer HE
Seitenteil ST 01 / WG / 400
Glasmotiv MS 3165/S

Paneel aussen Holzdekor HD- Kirsche



Modell AGT 1450

Modell AGE 1450

AT 100 / weiss RAL 9016 / WG
Dekor bündig nur aussen 90 147
Edelstahl Applikationen bündig nur aussen
Relief nur aussen

Zubehör
Glasmotiv MS 3705-K (klar)
Griff aussen ZAE 72
Wetterschenkel E-200

Farbe 90 147
Hausnummer HF
Seitenteil ST 01 / WG / 400
Glasmotiv MS 3705-K/S (klar)

Paneel aussen Holzdekor HD- Eiche Golden



Modell AGT 1050

Modell AGE 1050

AT 100 / weiss RAL 9016
Dekor bündig nur aussen 90 147
Relief nur aussen

Zubehör
Griff aussen ZAE 72
Wetterschenkel E-200

Farbe 90 147
Hausnummer HF
Türspion BT 13

Paneel aussen Holzdekor HD- Eiche Golden



Modell ACT 1160
Modell AGE 1160

AT 100 / weiss RAL 9016 / WG
Dekor bündig nur aussen
Edelstahl Applikationen bündig nur aussen
Relief nur aussen

Zubehör
Glasmotiv MS 3861-R (rot) - Glasmotiv mit Fusingglas
Gitter GE 624/2
Griff aussen ZAE 72
Wetterschenkel E-200

Farbe RAL 7016
Hausnummer HF

Dekor aussen Holzdekor HD- Eiche Golden



Modell AAT 1040
Modell AAE 1040

AT 100 / weiss RAL 9016 / WG
Dekor bündig nur aussen RAL 7016
Edelstahl Applikation bündig beidseitig
Relief nur aussen

Zubehör
Glasmotiv MS 3732 F
Griff aussen ZAE 701
Wetterschenkel E-200

Farbe RAL 7016
Hausnummer HF
Seitenteil ST 01 / WG / 400
Glasmotiv MS 3732 F/S

Paneel aussen Holzdekor HD- Eiche Golden
Option: Fingerscann



Glasmotiv MS 3732 F

AH

TREND

Modell AAT 1062

Modell AAE 1062

AT 100 / weiss RAL 9016 / WG
 Dekor aussen 90147
 Glas ESG aussen mit Siebdruck
 Edelstahl Ornamentrahmen bündig innen
 Relief nur aussen

Zubehör
 Glasmotiv MS 3876-R (rot)
 Griff aussen ZAE 73
 Wetterschenkel E-210

Farbe 90 147
 Hausnummer HF
 Seitenteil ST 01 / WG / 400
 Glasmotiv MS 3876-R/S (rot)
 Min. Höhe 1980 mm

Panel aussen Holzdekor HD- Eiche Golden



Modell AAT 1090

Modell AAE 1090

AT 100 / weiss RAL 9016 / WG
 Glas ESG aussen mit Siebdruck
 Edelstahl Ornamentrahmen bündig innen
 Relief nur aussen

Zubehör
 Glasmotiv MS 3794 F
 Griff aussen ZAE HN (nach Anfrage)
 Wetterschenkel E-210

Farbe 90 147
 Hausnummer HF
 Seitenteil ST 01 / WG / 400
 Glasmotiv MS 3794 F/S
 Min. Höhe 1980 mm

Panel aussen Holzdekor HD- Eiche Golden

Option: Led Dioden LD 02-weiss



Modell AGT 1590

Modell AGE 1590

AT 100 / weiss RAL 9016 / WG
 Dekor bündig nur aussen 90 147
 Relief nur aussen

Zubehör
 Glasmotiv MS 3466
 Griff aussen ZAE 73
 Wetterschenkel E-500

Farbe 90 147
 Hausnummer HE

Panel aussen Holzdekor HD- Eiche Golden

Option: Fingerscann



Modell AGT 1440

Modell AGE 1440

AT 100 / weiss RAL 9016 / WG
 Dekor bündig nur aussen
 Relief nur aussen

Zubehör
 Glasmotiv MS 3878-K (klar)
 Griff aussen ZAE 72
 Wetterschenkel E-500

Farbe 90 147
 Hausnummer HF
 Türspion BT 13
 Seitenteil ST 01 / WG / 600
 Glasmotiv MS 3878/S

Dekor aussen Holzdekor HD- Eiche Golden



Modell AGT 1620

Modell AGE 1620

AT 100 / weiss RAL 9016 / WG
 Dekor bündig nur aussen

Zubehör
 Glasmotiv MS 3841 F + Hausnummer
 Griff aussen ZAE 73
 Wetterschenkel E-200

Farbe RAL 7016
 Seitenteil ST 01 / WG / 400
 Glasmotiv MS 3841 F/S

Dekor aussen Holzdekor HD- Eiche Golden



Glasmotiv MS 3841 F

AH

TREND

Modell AET 1172

Modell AEE 1172

AT 100 / weiss RAL 9016 / WG
 Dekor nur aussen 90 147
 Edelstahl Ornamentrahmen bündig beidseitig
 Relief nur aussen

Zubehör
 Glasmotiv MS 3789-K (klar)
 Griff aussen ZAE 72
 Wetterschenkel E-200

Farbe 90 147
 Hausnummer HF
 Seitenteil ST 01 / WG / 400
 Glasmotiv MS 3789-K/S (klar)

Panel aussen Holzdekor HD- Eiche Golden



Glasmotiv mit Fusingglas
 MS 3872-R (rot)



Glasmotiv mit Fusingglas
 MS 3872-B (blau)



Modell AET 1100

Modell AEE 1100

AT 100 / weiss RAL 9016 / WG
 Dekor bündig nur aussen
 Edelstahl Ornamentrahmen bündig beidseitig
 Relief nur aussen

Zubehör
 Glasmotiv MS 3872-Y (gelb)
 Griff aussen ZAE 76 M.L.
 Wetterschenkel E-200

Farbe RAL 7016
 Hausnummer HE + HF
 Seitenteil ST 01 / WG / 400
 Glasmotiv MS 3872-Y/S (gelb)

Dekor aussen Holzdekor HD- Eiche Golden

Option: Led Dioden LD 02-weiss

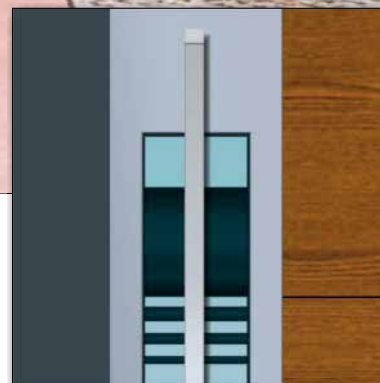

Glasmotiv MS 3853



Modell AGT 1670
Modell AGE 1670

AT 100 / weiss RAL 9016 / WG
Edelstahl Ornamentrahmen poliert beidseitig
Edelstahl Applikation aufgesetzt nur aussen
Relief nur aussen

Zubehör		Farbe	RAL 7016
Glasmotiv	MS 3772-K (klar) - Motiv Zweifarbig	Hausnummer	HE + HF
Gitter	GE 630/2	Seitenteil	ST 02 / WG / 400
Griff aussen	ZAE 73	Glasmotiv	MS 3772/S
Griff Endstück	A 14/1	Panel aussen Holzdekor HD- Kirsche	
Wetterschenkel	E-200	Option: Led Dioden LD 02-weiss	



Griff aussen ZAE 754
Edelstahl matt
Länge: 1000 mm



Modell AGT 1400
Modell AGE 1400

AT 100 / weiss RAL 9016 / WG
Dekor bündig nur aussen 90 147
Relief nur aussen

Zubehör	
Glasmotiv	MS 3879-R (rot) *
Griff aussen	ZAE 72
Wetterschenkel	E-200

Farbe 90 147
Hausnummer HE

Panel aussen Holzdekor HD- Eiche Golden

*Glasmotiv mit Fusingglas



Modell AGT 1560
Modell AGE 1560

AT 100 / weiss RAL 9016 / WG
Dekor bündig nur aussen 90 147
Relief nur aussen

Zubehör		Farbe	90 147
Glasmotiv	MS 3830-K (klar)	Hausnummer	HF
Griff aussen	ZAE 744	Seitenteil	ST 01 / WG / 400
Wetterschenkel	E-200	Glasmotiv	MS 3830/S

Panel aussen Holzdekor HD- Eiche Golden

Option: Fingerscann



Glasmotiv mit
Fusingglas
MS 3879-Y (gelb)



Glasmotiv mit
Fusingglas
MS 3879-B (blau)

AH

TREND

Modell ATT 1070

Modell ATE 1070

AT 100 / weiss RAL 9016 / WG
Alu Ornamentrahmen beidseitig

Zubehör
Glasmotiv MR 246
(Rillenschliff auf Satinato weiss)
Griff aussen ZAE 61 A
Wetterschenkel E-500

Seitenteil ST 01 / WG / 400
Glasmotiv MR 246/S
(Rillenschliff auf Satinato weiss)
Farbe Holzdekor HD- Eiche Golden



Modell ATT 1220

Modell ATE 1220

AT 100 / weiss RAL 9016 / WG
Alu Ornamentrahmen beidseitig
Alu Applikationen aufgesetzt nur aussen

Zubehör
Glasmotiv MB 713
Griff aussen ZAE 701
Wetterschenkel E-500

Türklopfer BT 103
Seitenteil ST 05 / WG / 400
Glasmotiv MB 713/S

Farbe Holzdekor HD- Eiche Golden



Glasmotiv MB 713



Modell ATT 1230
Modell ATE 1230

AT 100 / weiss RAL 9016
Alu Ornamentrahmen beidseitig
Alu Applikationen aufgesetzt nur aussen

Zubehör
Griff aussen ZAE 81 A
Wetterschenkel E-200

Türklopfer BT 107
Seitenteil ST 01 / WG / 400
Glasmotiv MS 3317/S

Farbe Holzdekor HD- Kirsche



BT 10
Messing poliert



BT 102
Messing verchromt



BT 106
Messing poliert

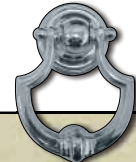

BT 107
Messing verchromt



Modell ATT 1330
Modell ATE 1330

AT 100 / weiss RAL 9016 / WG
Alu Ornamentrahmen beidseitig
Alu Applikation aufgesetzt nur aussen

Zubehör
Glasmotiv MB 696-R
Griff aussen ZAE 61 A
Wetterschenkel E-1000

Farbe Holzdekor HD- Kirsche



Modell ATT 1100
Modell ATE 1100

AT 100 / weiss RAL 9016 / WG
Alu Ornamentrahmen beidseitig

Zubehör
Glasmotiv MR 248
Griff aussen ZAE 61 A
Griff Endstück A 16/1
Wetterschenkel E-500

Seitenteil ST 01 / WG / 400
Glasmotiv MR 248/S

Farbe Holzdekor HD- Eiche Moosgrün

Option: Fingerscann

AHI

TREND

Modell ATT 1160

Modell ATE 1160

AT 100 / weiss RAL 9016 / WG
 Alu Ornamentrahmen beidseitig
 Alu Applikation aufgesetzt nur aussen

Zubehör
 Glasmotiv MB 742
 Griff aussen ZAE 45 A
 Wetterschenkel E-1000

Türklopfer BT 101

Farbe Holzdekor HD- Eiche Golden



Modell ATT 1140

Modell ATE 1140

AT 100 / weiss RAL 9016 / WG
 Alu Ornamentrahmen beidseitig
 Alu Applikation aufgesetzt nur aussen

Zubehör
 Glasmotiv MB 697
 Griff aussen ZAE 45 A
 Wetterschenkel E-500

Farbe Holzdekor HD- Eiche Golden



Detail
 Griff ZAE 45 A

Modell ATT 1150

Modell ATE 1150

AT 100 / weiss RAL 9016 / WG
 Alu Ornamentrahmen beidseitig
 Alu Applikation aufgesetzt nur aussen

Zubehör
 Glasmotiv MR 254 *
 Griff aussen ZAE 61 A
 Wetterschenkel E-1000

Farbe Holzdekor HD - Eiche Moosgrün

* Rillenschliff - Rand durchsichtig



Modell ATT 1320

Modell ATE 1320

AT 100 / weiss RAL 9016 / WG
 Alu Ornamentrahmen beidseitig
 Alu Applikation aufgesetzt nur aussen

Zubehör
 Glasmotiv MB 737 E
 Griff aussen ZAE 61 A
 Wetterschenkel E-200

Farbe Holzdekor HD- Eiche Golden

Glasmotiv (Mit Eisblumenglas und Facetten)
 MB 737 E

Glasmotiv
 MB 733



Modell ATT 1260

Modell ATE 1260

AT 100 / weiss RAL 9016 / WG
 Alu Ornamentrahmen beidseitig
 Sprossen (weiss, goldfarbig, silberfarbig)
 26 mm im LZR
 Alu Applikation aufgesetzt nur aussen

Zubehör
 Glas Gotthik weiss
 Glasmotiv SM-Gold
 Griff aussen ZAE 61 A
 Wetterschenkel E-500

Farbe Holzdekor HD- Kirsche

Sprossen 26 mm im LZR

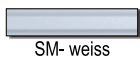

SM- weiss

SM- Gold

SM- Silber



Modell ATT 1290

Modell ATE 1290

AT 100 / weiss RAL 9016 / WG
 Alu Ornamentrahmen beidseitig

Zubehör
 Glasmotiv MB 739
 Griff aussen ZAE 72
 Wetterschenkel E-500

Seitenteil ST 11 / WG / 600
 Hausnummer HE
 Glasmotiv MB 739/S
 Min. Breite 450 mm

Farbe Holzdekor HD- Eiche Golden

Option: Led Dioden LD 02-weiss

*Weitere Glasarten auf Anfrage

Rillenschliff auf Satinato weiss - MR

G1 - Ornamentglas Gr. 1

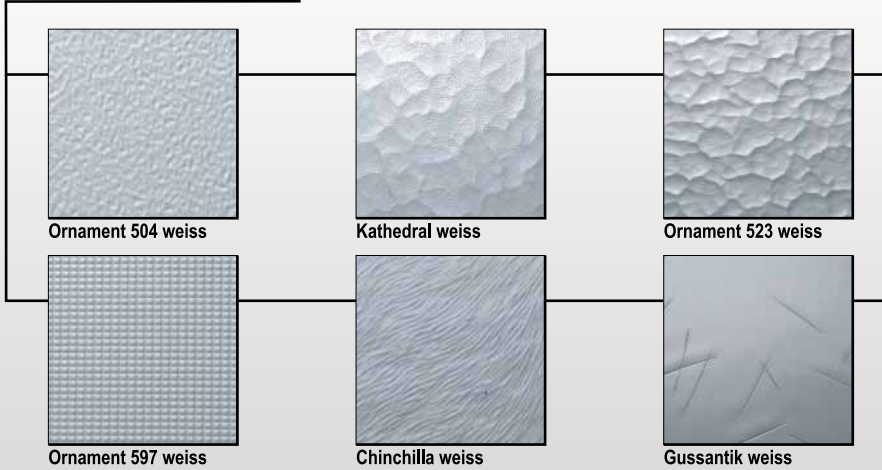

G2 - Ornamentglas Gr. 2

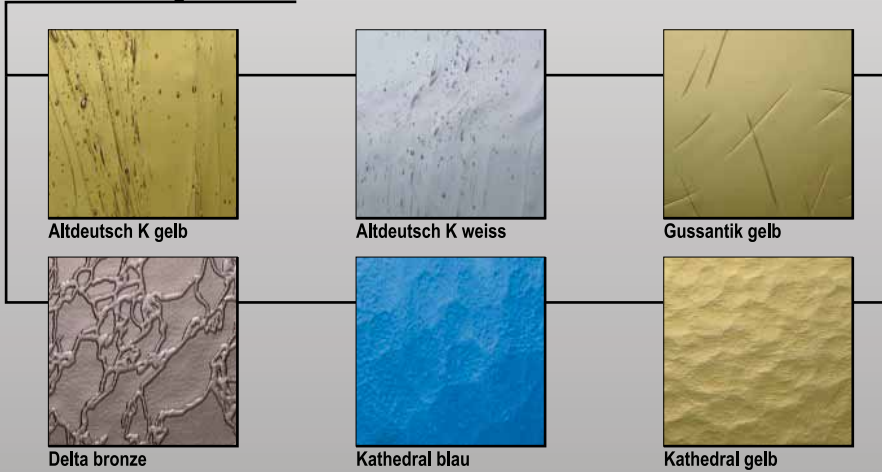

Glasmotiv MR 246
Rillenschliff auf Satinato weiss
Alles undurchsichtig

TREND Serie - PANEEL 42 mm

Glaskombinationen für Trend Serie

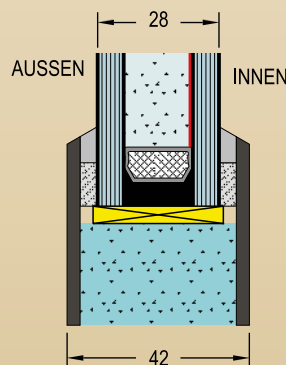
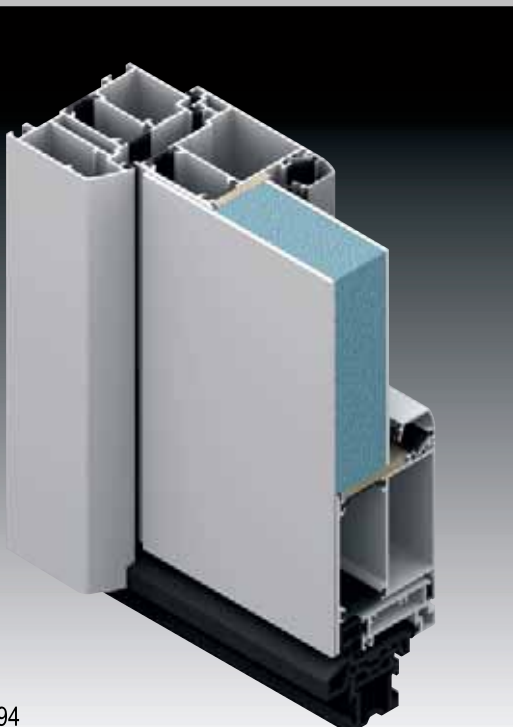

ISOGLAS - $U_w = 1,1 \text{ W/m}^2\text{K}$

- INNEN - FLOAT KLAR ODER VSG MIT METALLBESCHICHTUNG
- AUSSEN - FLOAT KLAR
 - VSG ODER ESG GLAS
 - ORNAMENTGLAS
 - PARSOL ODER FLOAT MIT GLASMOTIV
- IM LZR KOMPLETTES SPROSSEN PROGRAMM

Alle andere Glaskombinationen nach Anfrage

ACHTUNG - Aufpreis:
Isolierglas wird bei der Fertigung beim jeweilig herrschenden Luftdruck verschlossen. In Höhenlagen ist der äussere Luftdruck geringer als derjenige im Scheibenzwischenraum. Das führt zum Ausbauchen und zur Überbeanspruchung der Scheiben. Der Einbau von Haustüren mit eingebautem Isolierglas in Höhenlagen, die über Seehöhe 1000 m liegen, fordert einen Druckausgleichventil.

Rillenschliff auf Klarglas - MRD



Glasmotiv MRD 246
Rillenschliff auf Klarglas, sandgestrahlt
Rand durchsichtig

G3 - Ornamentglas Gr. 3

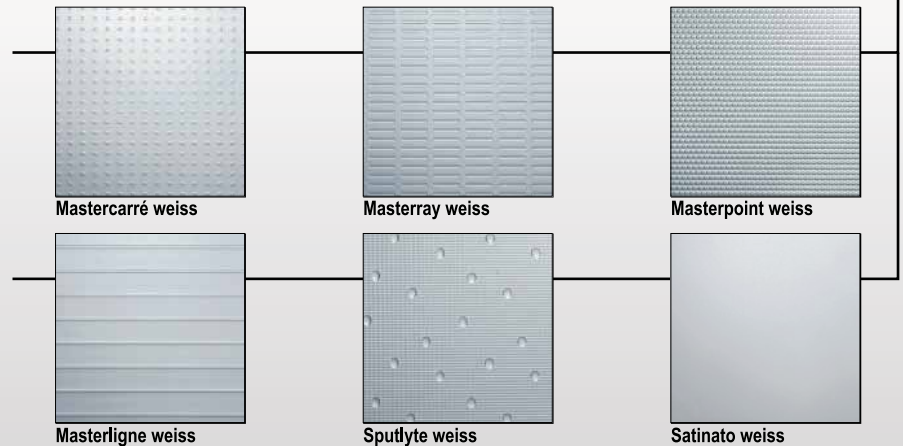

G4 - Ornamentglas Gr. 4 - Serie Madras



Glaskombinationen für EXCLUSIV Serie

- **INNEN** - FLOAT KLAR ODER VSG
MIT METALLBESCHICHTUNG
- **MITTIG** - FLOAT KLAR
- ORNAMENTGLAS
- PARSOL ODER FLOAT MIT GLASMOTIV
- **AUSSEN** - FLOAT KLAR
- VSG ODER ESG GLAS
- FLOAT MIT GLASMOTIV IN DER
KOMBINATION MIT MITTLERER
SCHEIBE (3D MOTIV)

Alle andere Glaskombinationen nach Anfrage

ACHTUNG - Aufpreis:
Isolierglas wird bei der Fertigung beim jeweilig herrschenden Luftdruck verschlossen.
In Höhenlagen ist der äussere Luftdruck geringer als derjenige im Scheibenzwischenraum.
Das führt zum Ausbauchen und zur Überbeanspruchung der Scheiben.
Der Einbau von Haustüren mit eingebautem Isolierglas in Höhenlagen, die über Seehöhe 1000 m liegen, fordert einen Druckausgleichventil.

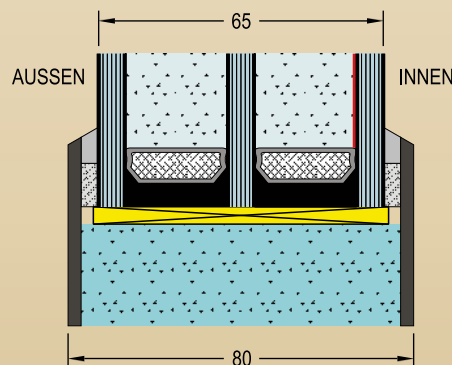

ISOGLAS $U_W = 0,9 \text{ W/m}^2\text{K}$

EXCLUSIV Serie - PANEEL 80 mm

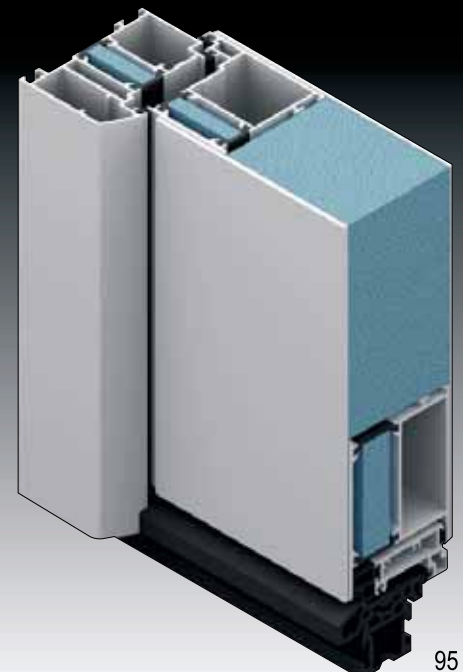

Glasmotiv - MS (Klarglas- WG oder VSG)



Glasmotiv auf Klarglas
Rest durchsichtig

Glasmotive MS oder MSS sind bei Zweischeiben-
Gläsern im LZR auf der äusseren Scheibe
angebracht. Die Facetten, Glasknöpfe und
Fusingglas-Applikationen, sind auf die Aussen-
seite der äusseren Scheibe geklebt.

Glasmotive MS oder MSS sind bei Dreis-
scheiben-
Gläsern im LZR auf der mittleren Scheibe
angebracht. Die Facetten, Glasknöpfe und
Fusingglas-Applikationen, sind auf die Aussen-
seite der mittleren Scheibe geklebt.

Glasmotiv - MSS (Parsol oder Satinatoglas)

Bei Bestellung der Glasmotive empfehlen wir Ihnen als Basisglas die Parsol-Gläser auszuwählen:
Parsol- Gläser geben den MSS Motiven ein ausdrucksvolles und betontes Aussehen.
Hinsichtlich der verschiedenen Haustürfarben kann der Kunde zwischen Parsol grau, grün oder blau
wählen. Parsolglas ist ein getöntes glas aber durchsichtig. Falls der Kunde kein durchsichtiges Glas
wünscht, kann er das Glasmotiv MSS auf Satinato weiss, blau oder grün bestellen.
(Alle Parsolgläser müssen in ESG gefertigt werden.)



Glasmotiv auf Parsolglas grün
Rest durchsichtig



Glasmotiv auf Parsolglas grau
Rest durchsichtig



Glasmotiv auf Parsolglas blau
Rest durchsichtig



Glasmotiv auf Satinatoglas weiss, grün, blau
Alles undurchsichtig

Glasmotiv mit Fusingglas- Applikationen

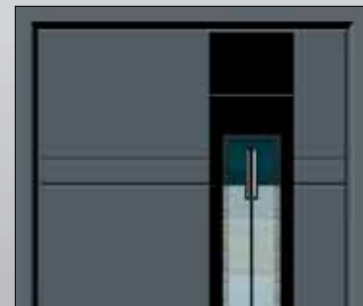

Glasmotiv MS 3794 F (weiss/schwarz)

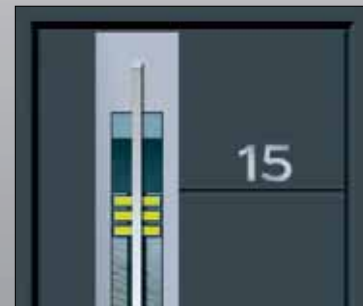

Glasmotiv MS 3872-Y (gelb)

Glasmotiv mit Glasköpfen- Applikationen



Glasmotiv MS 3758-R (rot)



Alle Motive mit Glasknöpfen standard klar (K).
Andere Farbtöne nach Kundenwunsch ohne Aufpreis.

Glasmotiv - Bleiverglasung (im LZR)



Modell ATT 1140
Glasmotiv MB 697



Glasmotiv MB 697



Glasmotiv MB 697-Y (gelb)

Alle Motive MB Bleiverglasung STANDARD
(Rand Antikglas 1146 grau)
Andere Farbtöne nach Kundenwunsch ohne Aufpreis.



Mögliche Glasmotive MB 697 (Standard), MB 697-B (blau), MB 697-G (grün), MB 697-R (rot), MB 697-Y (gelb)

Glasmotiv - Bleiverglasung in Kombination mit Eisblumenglas und Facettenschliff (im LZR)



Modell ATT 1320
Glasmotiv MB 737 E



Glasmotiv MB 737 E (Mit Eisblumenglas und Facetten)

Mögliche Glasmotive (Rand Antikglas)

MB 737 E (Standard) MB 737 E-R (rot)
MB 737 E-B (blau) MB 737 E-Y (gelb)
MB 737 E-G (grün)



Modell ATT 1300
Glasmotiv MB 749 E

Türschliesser



TS 2000 (weiss RAL 9016)
TS 2000 / EV1 (silberfarbig EV1)



TS 4000 (weiss RAL 9016)
TS 4000 / EV1 (silberfarbig EV1)

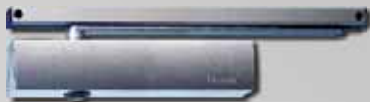

TS 3000 (weiss RAL 9016)
TS 3000 / EV1 (silberfarbig EV1)



TS 5000 (weiss RAL 9016)
TS 5000 / EV1 (silberfarbig EV1)

Verdeckt liegendes Gleitschienen-Türschliessersystem DORMA ITS 96

Schönheit ohne Kompromisse

Damit repräsentative Türen schön bleiben, gibt es jetzt das Gleitschienen-Türschliessersystem DORMA ITS 96. Das erste System, das sich ganz elegant ins Türblatt und in den Türrahmen integrieren lässt. Überall dort, wo Sie mit Türen gestalterische Akzente setzen wollen, ist das DORMA System ITS 96 die ideale Lösung. Modernste Technologie auf engstem Raum, unsichtbar und mit der bewährten herzförmigen Nockenscheibe, die alle DORMA Gleitschienen-Türschliesser auszeichnet.



Briefkästen Edelstahl lose



BK 11
 Masse: 375 x 330 x 108 mm



BK 12
 Masse: 365 x 340 x 105 mm



BK 13
 Masse: 325 x 480 x 150 mm



BK 14
 Masse: 405 x 405 x 120 mm

Hausnummer - Folie

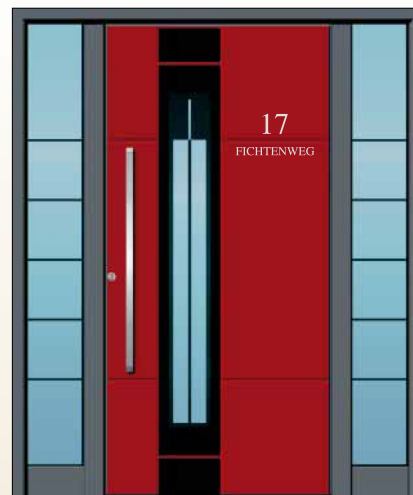

Zur Verfügung ist die Klebefolie in RAL 9006 (für die Aufschrift auf einer dunklen Oberfläche) und RAL 7016 (für die Aufschrift auf einer hellen Oberfläche).

Die Folie klebt sich auf die äussere Seite des Paneels (Füllung) oder des Glases. ACHTUNG: das Kleben ist nicht möglich auf die Oberfläche mit Metallic Farben. Die Klebefolie ist sehr beständig und nach Bedarf kann leicht entfernt werden. Die Aufschrift ist in TIMES Schrift möglich. Alle anderen Wünsche nach Anfrage.

Hausnummer - Edelstahl

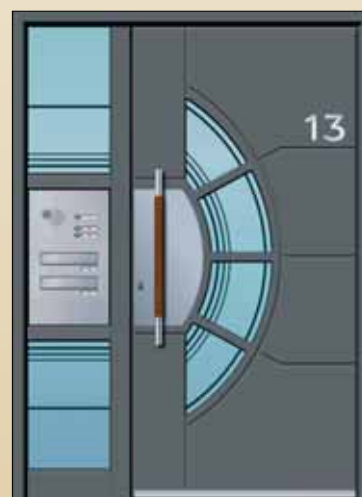

Die Nummern sind aus 1 mm Edelstahl und in der Grösse 115 mm gefertigt - matt oder poliert. Die Aufschrift ist in HUMANST 970 BT Schrift möglich.

Die Montage der Nummer ist mit besonderem Klebeband ausgeführt.

Alle anderen Grössen und Ausführungen nach Anfrage.

Led Dioden

Led Dioden dienen zur Beleuchtung der Tür und des Raums vor der Tür in der Nachtzeit. Dadurch wird leichter Türzugang zu Minimalkosten gesichert. Led Dioden sind von aussen austauschbar. Vorgesehene Funktionsfähigkeit ist 100 000 Stunden. Stromverbrauch bei ständiger Nachtbeleuchtung beträgt cca 1,00 €/Jahr.



LD 02-weiss (weisses Licht)
LD 02-blau (blaues Licht)
 Paar mit Kablage und Trafo mit Einstecker



LD 03-weiss (weisses Licht)
LD 03-blau (blaues Licht)
 Paar mit Kablage und Trafo mit Einstecker



LD 01-weiss (weisses Licht)
 Paar mit Kablage und Trafo mit Einstecker



Montage im Flügel

Montage im Rahmen

Jewelige Anschlussvarianten müssen bauseits durch ihren Elektriker durchgeführt werden. (Bewegungsmelder, Zeitschaltuhr...)

Montage im Rahmen im Preis inbegriffen
 Montage im Flügel **Aufpreis**

Edelstahl Dekor



Edelstahl matt

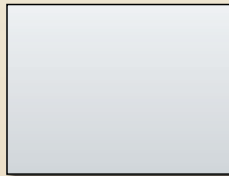

Edelstahl poliert



Edelstahl Dekor ED 01



Edelstahl Dekor ED 02

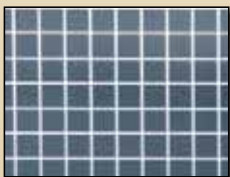

Edelstahl Dekor ED 03



Edelstahl Dekor ED 04

Applikationen aussen in Edelstahl matt können ohne Mehrpreis durch Applikationen in Alu-farbig ersetzt werden (und umgekehrt). Modelle mit Edelstahl Applikation aussen sind serienmässig in matt Ausführung lieferbar. Die Edelstahl Applikation kann gegen Aufpreis durch Edelstahl Dekor ersetzt werden.

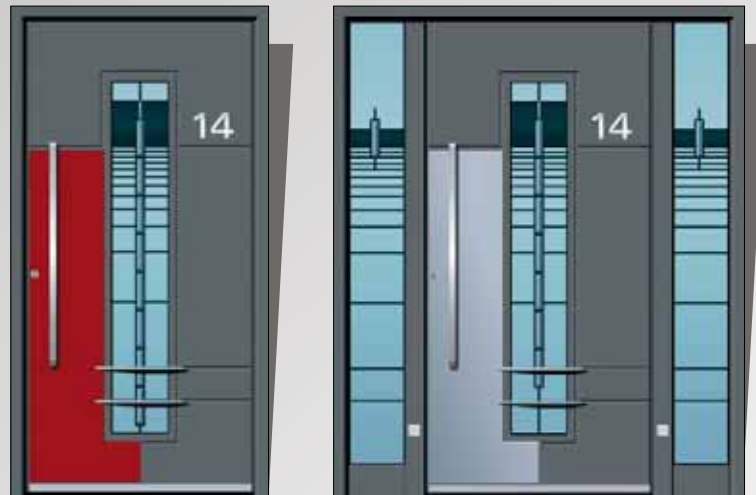

Wetterschenkelprofil - Edelstahl matt

(* D - Wetterschenkelprofil mit Edelstahl Dekor)

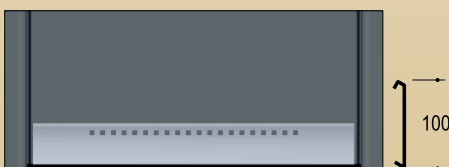

Wetterschenkelprofil E-1000

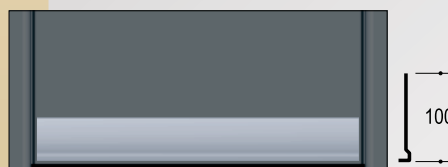

Wetterschenkelprofil E-500
 Wetterschenkelprofil E-500 D

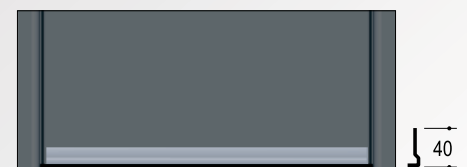

Wetterschenkelprofil E-200
 Wetterschenkelprofil E-200 D

SICHERHEITSZUBEHÖR

Profilzylinder

Zusätzliche Schlüssel



K20
Standard-Profilzylinder mit 6 Schlüsseln
Not- und Gefahrenfunktion



K20-K
Standard-Profilzylinder mit 6 Schlüsseln
Not- und Gefahrenfunktion
Knaufzylinder



K30
Sicherheits-Profilzylinder mit 6 Schlüsseln
Aufbohrschutz



K30-K
Sicherheits-Profilzylinder mit 6 Schlüsseln
Aufbohrschutz
Knaufzylinder



K101
WINKHAUS-Profil Spezial-Bohrschutz
mit Sicherungskarte und 6 Schlüsseln
Doppelzylinder



K101-K
WINKHAUS-Profil Spezial-Bohrschutz
mit Sicherungskarte und 6 Schlüsseln
Knaufzylinder

BT 3 E (In Preis inbegriffen)

3-fach Verriegelung
mit Haken - Edelstahl



BT 5 E

5-fach Verriegelung
mit Rundbolzen und
Haken
Edelstahl



BTS 5 E

6-fach Verriegelung mit
Rundbolzen und Haken
Türspaltsicherung
Edelstahl



Drehknopf - mit
Vierkant-Stift zum
Betätigen der
Türöffnungssperre

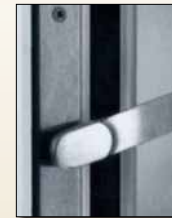

BT 6 -weiss
BT 62 -EV1
BT 64 -Edelstahl



Schliesseleiste aus
Edelstahl bietet erhöhte
Sicherheit und durch die
Verstellbarkeit +/- 2 mm
wird ein hoher
Schliesskomfort
gewährleistet.

Die Schliesseleiste ist
serienmässig bei allen
Verriegelungs-
kombinationen
eingebaut.

Ohne Risiko!
Die Türspaltsicherung TSH.
Das bedeutet: die Tür öffnen
ohne Risiko.
• TSH ist der Zusatzschutz,
auf den Verlass ist.
• Kein Spion notwendig.
• Keine Kette notwendig.
• Keine Kratzer, kein
Schaden der Kette.
• Kein zusätzlicher Schlüssel
notwendig, da Ver- und
Entriegeln über den
Hauptschlosskasten
möglich ist.

Elektrischer Türöffner BT 7



Elektrischer Türöffner
mit Tagesfalle und Kablage

Schnapper BT 7 S



Zusatzzeinbau

Tür-Kontakt- Brücke BT 8



Edelstahlsicherungsbolzen BT 9



Edelstahl matt

Rollenfallenschloss BT 90



Kein Drücker innen oder ausen
möglich, verwendbar nur in
Verbindung mit Türschliesser.

Kabelübergang



SICHERHEITZUBEHÖR

Standard Drücker und Rosette

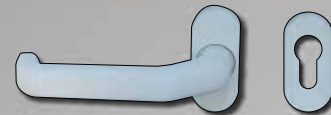

GA 11
Aluminium weiss



GA 12
Aluminium schwarz

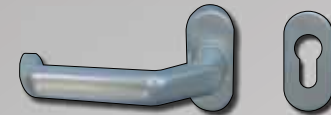

GA 13
Aluminium EV1

Edelstahl Drücker und Rosette



GA 20
Edelstahl matt



ZIE 200
Edelstahl matt

Türgarnitur



GA 17
Aluminium weiss



GA 18
Aluminium EV1



GA 16 - Messing verchromt

ATM 5 E

5-Riegel-Fallenschloss mit automatischer Verriegelung Edelstahl



Beim Schliessen (zuziehen) der Tür wird die automatische Verriegelung ausgelöst. Die zusätzlichen Fallen übernehmen durch Ihre Gegendrucksicherung die Funktion von vorgeschlossenen Riegeln und werden so zu einem weiteren Sicherheitselement.

Die "verriegelte" Tür kann von innen über den Türdrücker und von aussen mit dem Schlüssel wieder geöffnet werden.



Bei dieser Ausführung handelt es sich um einen Elektromotor der in das Schloss integriert ist und bei Betätigung alle Fallenriegel gleichzeitig zurückzieht. Bei vorgeschlossenem Hauptriegel ist ein elektrisches Öffnen nicht möglich!



Magnetschalter - Set



ATS 5 E

5-fach Verriegelung mit Rundbolzen und Haken Edelstahl



Mehrfachverriegelung mit Hauptschloss, 3 Fallen und zusätzlicher Stahl-Schwenkhaken-Arretierung

Die Kombination von Schwenkhaken und selbstverschliessenden Fallen sorgt bereits beim Zuziehen für ein Verschliessen der Tür an drei Punkten.



Riegelschaltkontakt



Dreiteiliges Rollentürband



BT 70
weiss



BT 71
schwarz



BT 72
EV1 eloxiert



BT 73 (Aufpreis)
Edelstahl

Kratzerschutz



ZRE B
ZRE mit Kratzerschutz
Edelstahl matt aussen



ZRE A
ZRE mit Kratzerschutz
Edelstahl matt aussen



ZRE D (Griff ZAE 701)
ZRE mit Kratzerschutz
Edelstahl matt aussen

BESCHLAGTECHNIK & ZUBEHÖR

Drücker und Rosette Edelstahl matt - nur für innen verwendbar



ZIE 300
Drücker und Rosette



ZIE 3041
Edelstahl matt / Gold beschichtet
Drücker und Rosette



ZIE 301
Drücker und Rosette



ZIE 3042
Edelstahl matt / Schwarz beschichtet
Drücker und Rosette

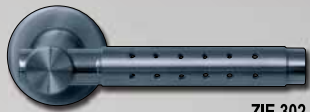

ZIE 302
Drücker und Rosette



ZIE 320
Drücker und Rosette



ZIE 303
Drücker und Rosette



ZIE 304
Drücker und Rosette

Die Edelstahl / Innendrücker der Serie 300 beinhalten einen Vierkantstift mit Rückholfeder und Rollenlager sowie eine dreifache Verschraubung. Diese Besonderheiten garantieren eine hohe Lebensdauer.



ZIE 305
Drücker und Rosette

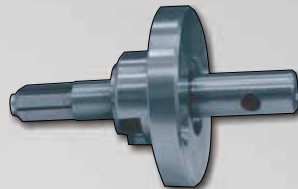

ZAE 737
Türknopf

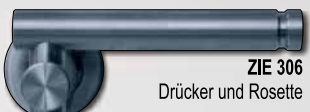

ZIE 306
Drücker und Rosette



ZIE 330
Drücker und Rosette

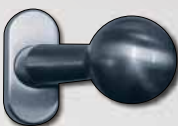

Rundrosette aussen



ZRE ... im Preis inbegriffen
Edelstahl matt aussen



ZRE 41
Edelstahl
Gold beschichtet



ZRE 42
Edelstahl
Schwarz beschichtet



ZRE 12
Edelstahl matt Rosette

BT 10 E - (Sicherheitspaket)

10-fach Verriegelung mit Rundbolzen und Haken - Kombination, Edelstahl



Die konisch zulaufenden Schwenkhaken schützen vor einem Auseinanderdrücken der Tür. Das Getriebe zieht die Tür fest an den Rahmen und erzielt den optimalen Dichtschluss.

BT 100 E - C (Comfort)

5-fach Bolzen-Schwenkriegel mit elektromechanischem Antrieb-Edelstahl, Funk-Fernbedienung und Kabelübergang

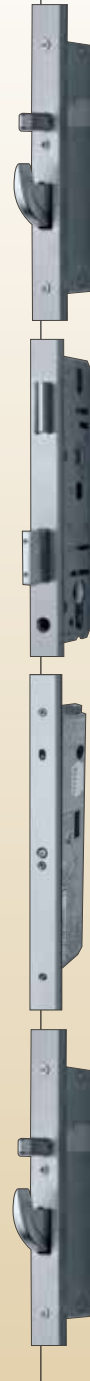

GENIUS-SYSTEM
5-fach Bolzen-Schwenkriegel mit elektromechanischem Antrieb, durchlaufende Schliessleiste aus Edelstahl, Freilauf-Profilzylinder mit Aufbohrschutz und Gefahrenfunktion einschliesslich 6 Schlüsseln und Fernbedienung. (FUNK)



Sobald die Haustüre geschlossen wird, erfolgt die automatische Verriegelung. Die Entriegelung erfolgt entweder über Ihren Zylinderschlüssel oder komfortabel durch die Funk-Fernbedienung.

Zusätzlich ist der Schnellöffnungsmechanismus "COMFORT" eingebaut, der eine einfache Öffnung der Genius über den Drücker an der Innenseite der Tür ermöglicht.

Zusätzlich Funk-Fernbedienung



BT 100 F

Aufputz-Schaltkasten - BT 82



Aufputz-Schaltkasten mit dem eingebauten Trafo 12/24 V und automatischer Sicherung, vorge richtet für den Anschluss von 220 V.



BT 200 E - CA (Comfort)

5-fach Bolzen-Schwenkriegel mit elektromechanischem Antrieb-Edelstahl, Fingerprint und Kabelübergang

GENIUS-SYSTEM

5-fach Bolzen-Schwenkriegel mit elektromechanischem Antrieb, durchlaufende Schliessleiste aus Edelstahl, Freilauf-Profilzylinder mit Aufbohrschutz und Gefahrenfunktion einschliesslich 6 Schlüsseln und Fingerscann.

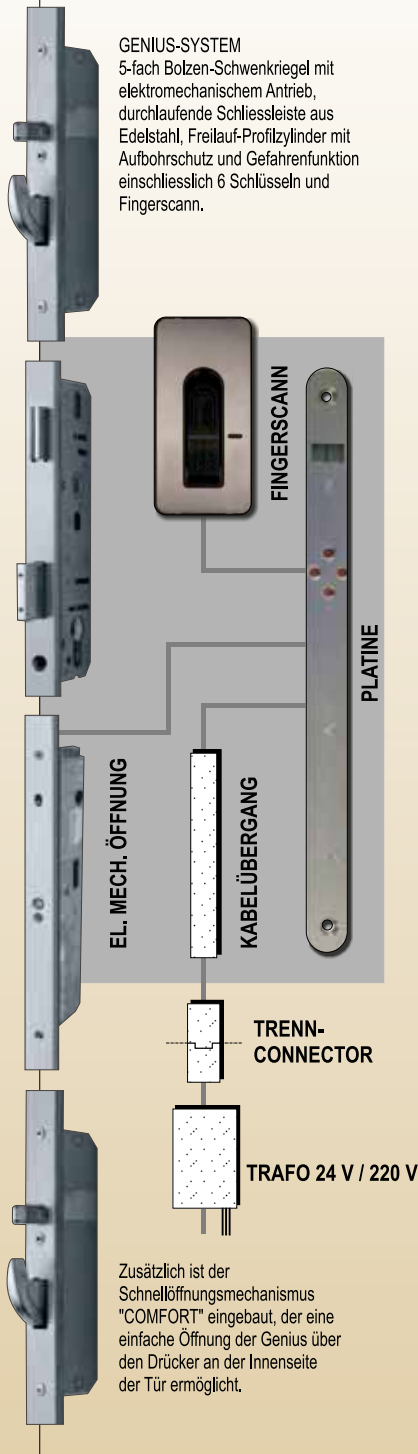

Schaltkasten - BT 83



Schaltkasten mit dem eingebauten Trafo 12/24 V und automatischer Sicherung, vorgefertigt für den Anschluss von 220 V.

220 V

So funktioniert es ...



... und Ihr Finger ist der Schlüssel.



Sicherheit mit Biometrie

Seit vielen Jahren werden biometrische Systeme in Banken und Hochsicherheitsbereichen eingesetzt. Nun gibt es die Biometrie alltagstauglich auch für Private und Unternehmen.

Heutige Systeme scannen optisch, kapazitiv oder thermisch. Aufgrund der hohen Manipulationssicherheit, Resistenz gegen Umwelteinflüsse und dem besten Scanergebnis haben wir den thermischen Zeilensensor integriert.

Aus dem eingescannten Bild werden spezielle Merkmale — sogenannte Minuzien — herausgefiltert, als biometrischer Schlüssel abgelegt und verglichen. Keine Bilddaten werden gespeichert, sondern lediglich ein binärer Code, der unmöglich wieder in das Fingerbild umgewandelt werden kann.

12 gute Gründe für ekey® TOCAhome

1. Einzigartiger Komfort: Schluss mit schwerem Schlüsselbund, vergessenen Zugangscodes oder Karten
2. Hohe Bequemlichkeit: Ihr Schlüssel ist immer „an der Hand“ - ein Schlüssel/Finger öffnet Haustür, Garagentor, Gartentür, Büro, ...
3. Verlustsicherheit: Schlüssel verlieren bzw. vergessen und Aussperren unmöglich
4. Diebstahlsicherheit: Entwendung eines Schlüssels nicht möglich
5. Fälschungssicherheit: jeder Finger ist einzigartig
6. Bedienerfreundlichkeit: der Anwender speichert die Berechtigten selbst (ohne PC oder Techniker)
7. Manipulationsgeschützt: Fremdeinfluss von außen unmöglich
8. Einfachster Anschluß: Motorschloß oder elektrische Mehrfachverriegelung
9. Volle Außeneinsatzfähigkeit: von -40°C bis $+85^{\circ}\text{C}$
10. Höchste Lebensdauer: bis zu 4 Millionen Anwendungen garantiert
11. Verletzungen: unempfindlich gegen kleine Verletzungen und Schnitte
12. 24 Monate Herstellergarantie

BESCHLAGTECHNIK & ZUBEHÖR

Stossgriff aussen - Edelstahl matt

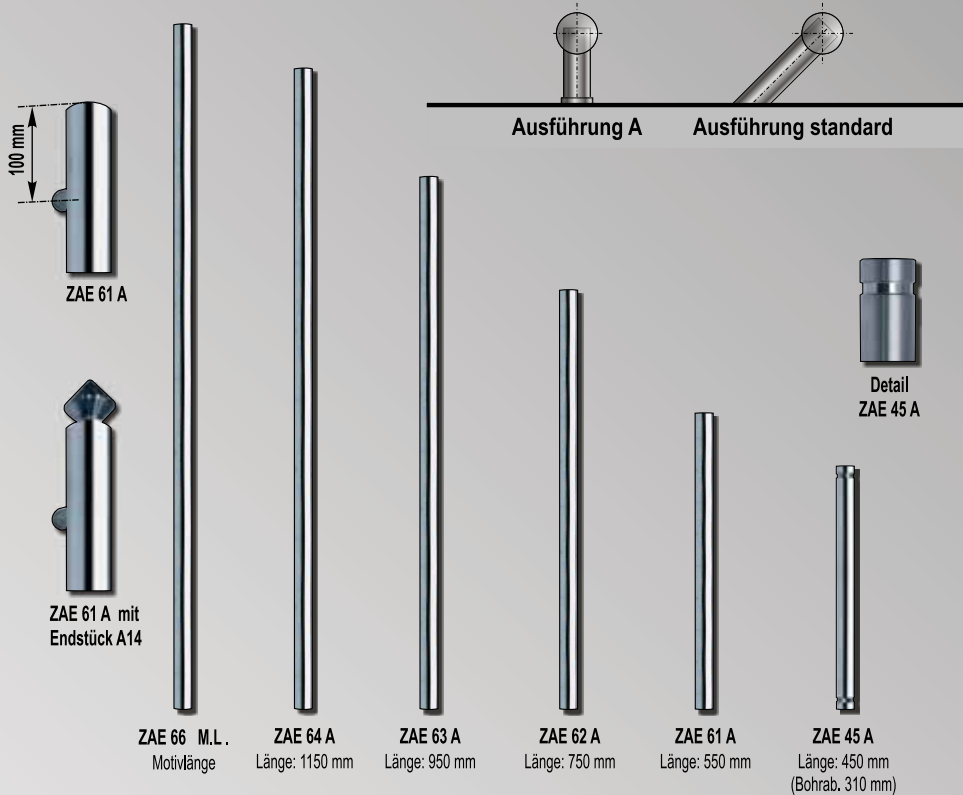

Stossgriff - Messing



Stossgriff aussen - Serie Quadra - Edelstahl matt

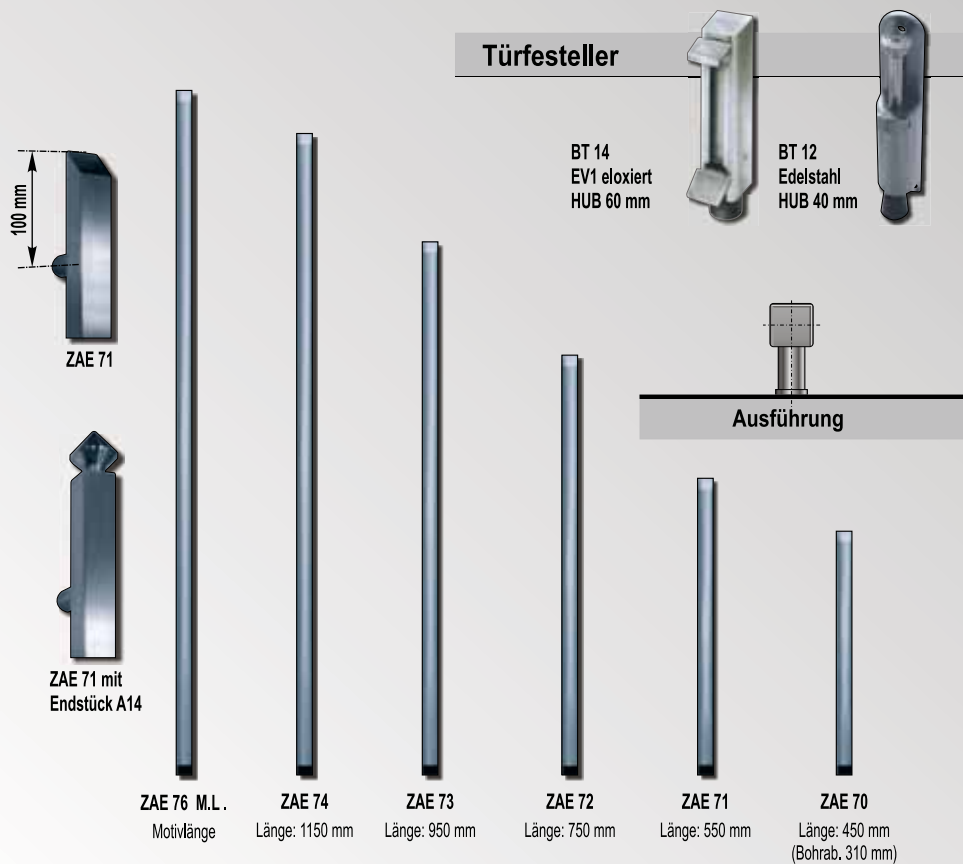

Stossgriff aussen - Edelstahl matt

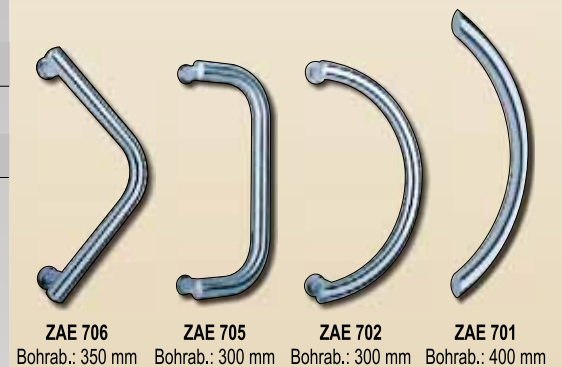

Endstück

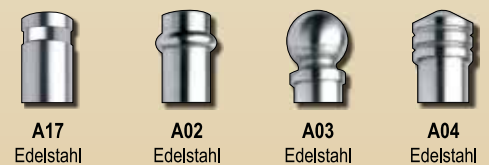

Türklopper



BESCHLAGTECHNIK & ZUBEHÖR

Türspion 170 Grad - Messing verchromt

BT 13
L= 30-50 mm
Ø 36 mm



BT 19
L= 50-80 mm
Ø 36 mm

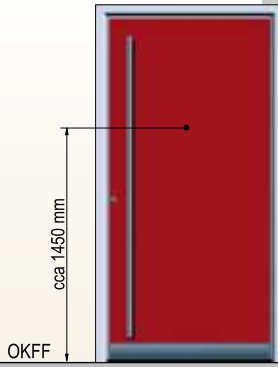

Stosgriff Holzdekor - aussen



Holzdekor :
HD - Eiche Golden
HD - Palisander

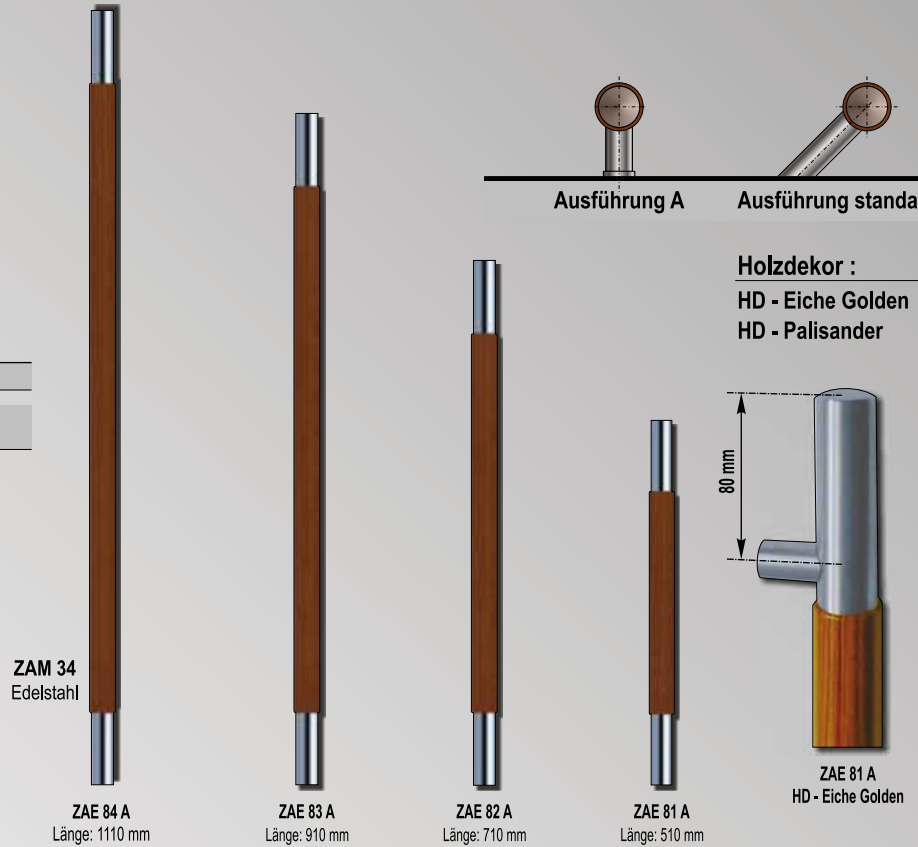

Stosgriff aussen - Edelstahl

E - Edelstahl matt vernickelt
G - Edelstahl gold beschichtet
S - Edelstahl schwarz beschichtet
(Bohrab. 310 mm)

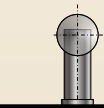

Ausführung A

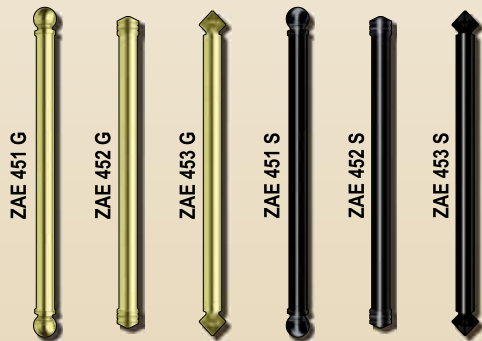

Stosgriff aussen - Serie Punkt - Edelstahl matt

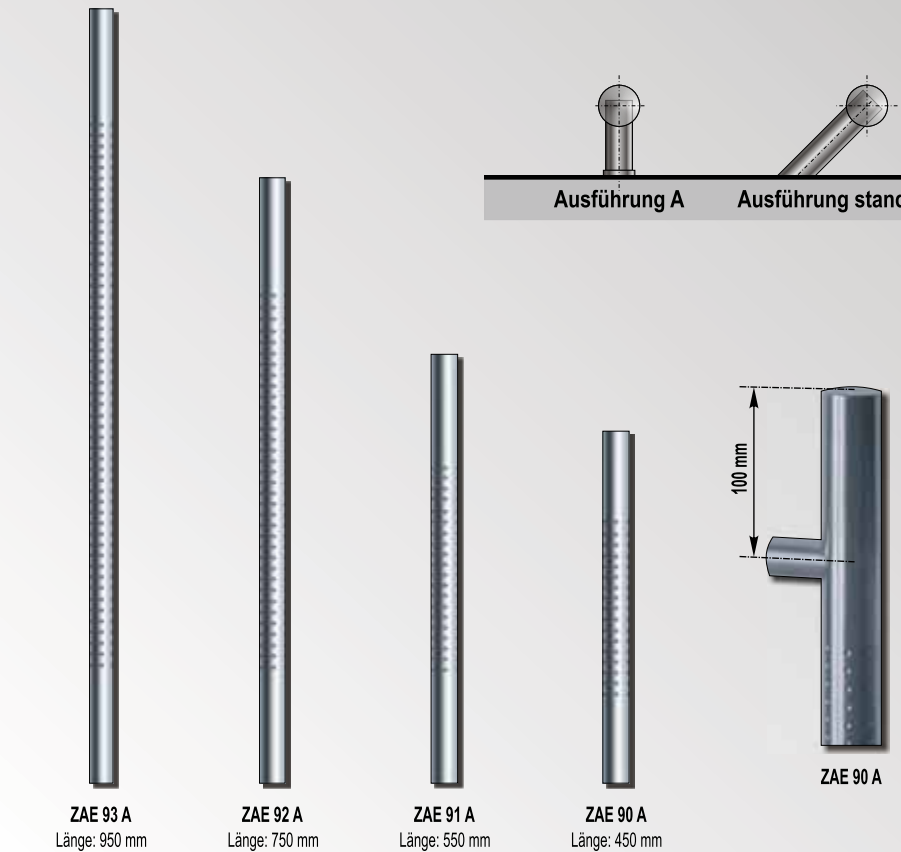

Endstück



A13
Edelstahl



A14
Edelstahl



A16
Swarovski Kristall

Türklopfer



BT 108
Edelstahl matt
Swarovski Kristall



BT 102
Messing
verchromt



BT 103
Messing
verchromt



BT 107
Messing
verchromt

BESCHLAGTECHNIK & ZUBEHÖR

Stossgriff aussen - Edelstahl matt

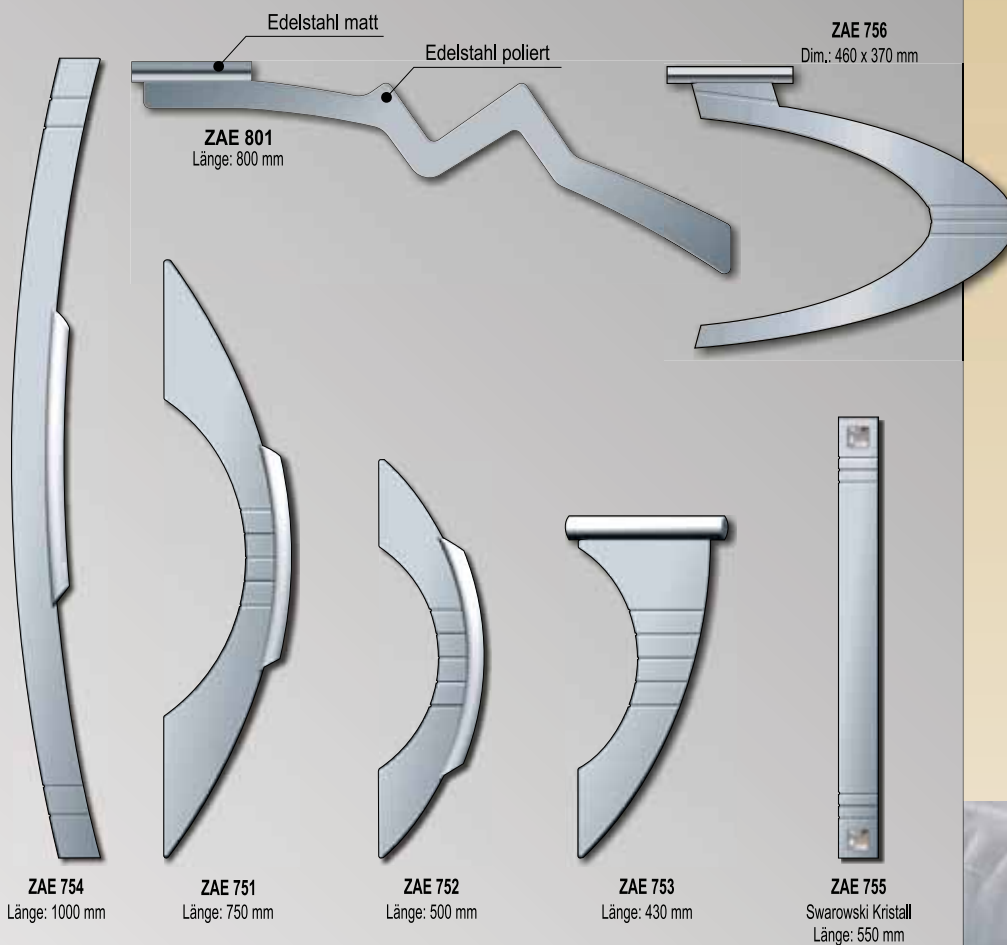

ALUMINIUM HAUSTÜREN

Grosse Typenvielfalt

Den jeweiligen Anforderungen entsprechend mit besonderer Ausstattung für maximale Sicherheit, guten Wärmeschutz, hohen Schallschutz, spezielle Lackierung.

Fertigung in einem Stück mit Seitenteilen und Oberlicht bis zu einer maximalen Abmessung von 2700 x 2500 mm möglich.

Grosse Auswahl an verschiedenen Füllungsvarianten, in Einzelfällen sind auch Sonderfüllungen nach Ihren Wünschen möglich. Die Fertigung sämtlicher gezeigter Füllungen erfolgt im eigenen Produktionsbetrieb.

Riesige Auswahl an Funktions- und Dekorgläsern in RAL-geprüfter Qualität aus eigener Fertigung lieferbar. Unterschiedlichste Stufen an Sicherheitsverriegelungen lieferbar, bis hin zur Ausführung als automatische ferngesteuerte Verriegelung.

Grosses Angebot an Aussengriffen und Zierstäben in unterschiedlichsten Materialien, zur optimalen Komplettausstattung Ihrer Aluminiumtür. Breites Sortiment an Briefkastenanlagen in der Tür integriert oder auch freistehend.

Stossgriff aussen - Serie Hausnummer- Edelstahl matt (Nach Anfrage)

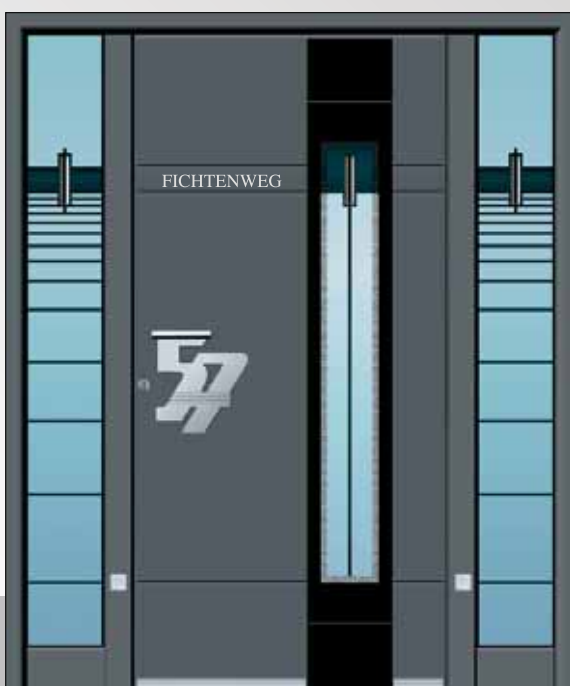

ZAE 757
Dim.: 300 x 325 mm



ZAE HN
Länge: 300 mm



ZAE HN
Länge: 300 mm



PROGRAMM
TREND

TÜREN MIT EINSEITIG ODER BEIDSEITIG
FLÜGELÜBERDECKENDEN FÜLLUNGEN

HAUSTÜREN AUS ALUMINIUM



Ob junges Design, romantische Formen
oder natürliche Eleganz unserer Aluminiumhaustüren -
Ihre individuelle Entscheidung
demonstriert Ihren anspruchsvollen Lebensstil.

P R O G R A M M

TREND

HAUSTÜREN AUS ALUMINIUM

Aluminium Haustüren
für höchste Ansprüche.

Gestaltet mit dem Gefühl für die
Ästhetik,
Sicherheit und
Wohlgefühl.

Gestaltet für Sie.

2 0 0 8 / 2 0 0 9

