

PROGRAMM TREND 2009 / 2010

PROGRAMM
PROGRAMM
TREND

TÜREN MIT EINSEITIG ODER BEIDSEITIG
FLÜGELÜBERDECKENDEN FÜLLUNGEN



PROGRAMM
TREND

Aluminium Haustüren
für höchste Ansprüche.

Gestaltet mit dem Gefühl für die
Ästhetik,
Sicherheit und
Wohlgefühl.

Gestaltet für Sie.

INOTHERM®

HAUSTÜREN AUS ALUMINIUM

P R O G R A M M
TREND

TÜREN MIT EINSEITIG ODER BEIDSEITIG
FLÜGELÜBERDECKENDEN FÜLLUNGEN

H A U S T Ü R E N A U S A L U M I N I U M



Ob junges Design, romantische Formen
oder natürliche Eleganz unserer Aluminiumhaustüren -
Ihre individuelle Entscheidung
demonstriert Ihren anspruchsvollen Lebensstil.



ALUMINIUM HAUSTÜREN

Aluminium-Haustüren nehmen in Form und Funktion eine bestimmende Rolle bei der Gestaltung von Wohn- und Geschäftsgebäuden ein.

Die Aluminium-Haustür prägt Ihr Haus - sie verleiht dem Eingang Ihres Heimes einen unverwechselbaren Flair.

Mit dieser Tür können Sie Ihren individuellen Geschmack zum Ausdruck bringen. Stilsicher - hochwertig - ein beeindruckendes Symbol Ihrer Lebensphilosophie.

Aluminium-Haustüren bieten vielfältige Möglichkeiten, um die verschiedensten Formen und Funktionen zu erfüllen. Auch besonders anspruchsvolle Wünsche können erfüllt werden.

Alle in einer Aluminium-Haustür verarbeiteten Materialien, wurden nach modernsten Fertigungsmethoden hergestellt. Ständige Eigen- und Fremdkontrollen sorgen für eine gleichbleibend hohe Qualität in der Verarbeitung und für ein Endprodukt auf höchstem Niveau.

Aluminium-Haustüren bieten ihren Besitzern folgende Vorteile:

- Breite Produktpalette
- Realisation eigener Wünsche und Vorstellungen
- Sehr hohe Wärmeschutz- und Schalldämmwerte
- Hohe Sicherheitsstufe gegen Einbruch
- Langlebigkeit der Türen
- Kaum Wartungs- und Pflegeaufwand
- Grosse Auswahl an Modellen und ein insgesamt komplettes Angebotssortiment

Das Aussehen Ihres Hauses kann durch den Einbau einer Aluminium-Haustüre optisch viel gewinnen und Ihr Heim kann dadurch auch sicherer werden.

Wir sind sicher, Ihnen in vielen Wünschen entgegen kommen zu können und werden dadurch Ihre individuellen Wünsche erfüllen.

Technische Änderungen und Druckfehler vorbehalten.
Farbabweichungen zum Original sind aufgrund drucktechnischer Gegebenheiten möglich.

INHALT

SYSTEMBESCHREIBUNG

Technische Hinweise	4
Typenübersicht	8
Farben	8

HAUSTÜREN

AG	SERIE	Füllungsmodelle ohne Ornamentrahmen	10
AT	SERIE	Füllungsmodelle mit Aluminium Ornamentrahmen	44
AE	SERIE	Füllungsmodelle mit Edelstahl Ornamentrahmen	62
art	SERIE	Sonder Modelle	74
AH	SERIE	Füllungsmodelle mit Holzdekor	82

BESCHLAGTECHNIK UND ZUBEHÖR

Verglasungen	94
Beschlagtechnik	98

WK 1
Widerstandsklasse 1
Prüfbericht Nr. 212 37563

WK 2
Widerstandsklasse 2
Prüfbericht Nr. 212 37296

Wärmedämmung
Wärmedurchgangskoeffizient
 $U_D=1,6 \text{ W/m}^2\text{K}$
Prüfbericht Nr. 406 35376/2



3

Alle guten Dinge sind DREI

System AT 100

Türen $U_D =$

1,6
 $\text{W/m}^2\text{K}$

- 3 • umlaufende Dichtungen im Rahmen und Flügel
- 3 • verstellbare dreiteilige Rollentürbänder
- 3 • fach Hakenverriegelung Edelstahl
- 3 • mm starke Alu Platte ausßen und innen
 - Wärmeschutzglas mit Motiven und allen Ornamentgläsern ($U\text{-Wert}=1,1 \text{ W/m}^2\text{K}$)
 - standardmässig mit Paneel 42 mm in flügelüberdeckender Form ausßen

- Komplette Oberfläche pulverbeschichtet - (auch bei zweifarbiger Ausführung)
- Applikation - Dekor ausßen ist in allen Standardfarben Gruppe 1 und 2 schon im Modellpreis inbegriffen

Öffnungsarten :

Alle Varianten aus Kapitel Typenübersicht - nach innen und ausßen aufgehend (AT 70 A - 2 Dichtungssystem)

*Bodeneinstandsprofil gegen Aufpreis lieferbar



Standard Verriegelung BT 3 E

Standard Verriegelung BT 3 E ist immer mit der durchgehende Schließleiste aus Edelstahl eingebaut. Diese bietet erhöhte Sicherheit und durch die Verstellbarkeit der Schließteile ± 2 mm wird ein hoher Schließkomfort gewährleistet.

3-teilige Rollentürländer

Serienmäßig sind alle Haustüren mit drei stärkeren, verstellbaren 3-teiligen Rollentürländern ausgestattet. Die Bänder sind in weiss, schwarz, EV 1 eloxiert oder Edelstahl (gegen Aufpreis) Ausführung lieferbar.



Standard-Drücker und Rossete innen

- GA 11 - Aluminium weiss
- GA 12 - Aluminium schwarz
- GA 13 - Aluminium EV1



Rundrosette aussen - ZRE

Edelstahl matt



Standard-Profilzylinder - K 20

Not- und Gefahrenfunktion mit 6 Schlüsseln

AT 100 S

Rahmenbautiefe von 90 mm
Zusammenbautiefe von 100 mm

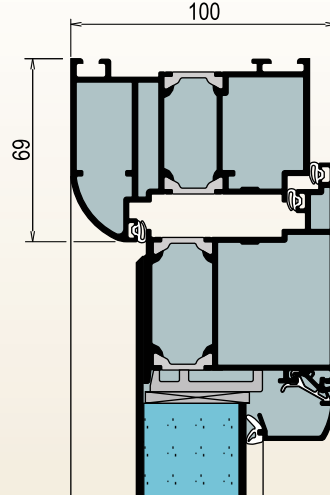

AT 120

Rahmenbautiefe von 110 mm
Zusammenbautiefe von 120 mm

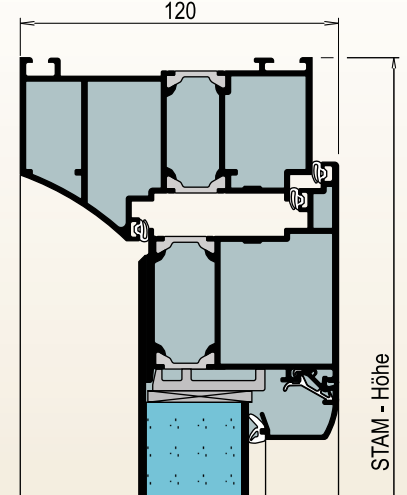

AT 200

Rahmenbautiefe von 195 mm
Zusammenbautiefe von 205 mm

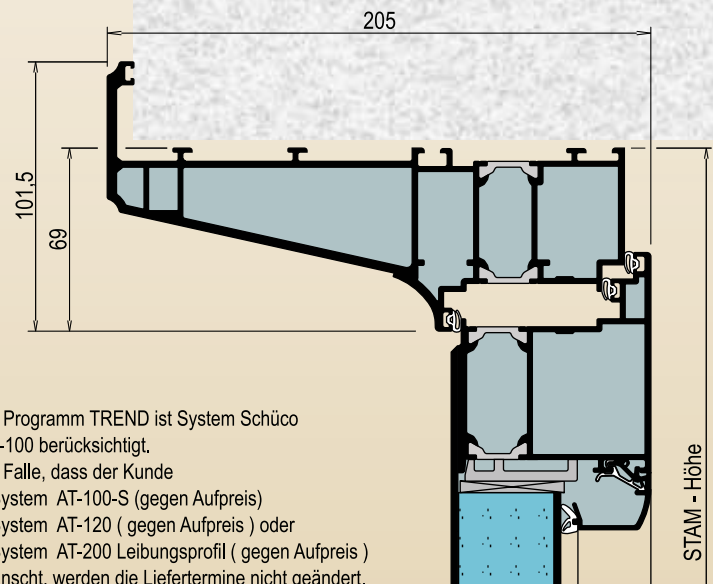

Im Programm TREND ist System Schüco AT-100 berücksichtigt.

Im Falle, dass der Kunde

- System AT-100-S (gegen Aufpreis)
 - System AT-120 (gegen Aufpreis) oder
 - System AT-200 Leibungsprofil (gegen Aufpreis)
- wünscht, werden die Liefertermine nicht geändert.

Türen mit Seitenteilen bis 2500 mm breit aus 1 Stück
Panel 42 mm



Ansicht von aussen



Ansicht von innen

WK 1

Widerstandsklasse 1
Prüfbericht Nr. 212 37563

WK 2

Widerstandsklasse 2
Prüfbericht Nr. 212 37296

Wärmedämmung

Wärmedurchgangskoeffizient
 $U_D=1,2 \text{ W/m}^2\text{K}$
Prüfbericht Nr. 406 28963/1



3

Alle guten Dinge sind DREI

System AT 100

Türen $U_D =$

1,2

W/m²K

(mit Glasfelder)

- 3 • umlaufende Dichtungen im Rahmen und Flügel
- 3 • verstellbare dreiteilige Rollentürbänder
- 3 • fach Hakenverriegelung Edelstahl
- 3 • mm starke Alu Platte aussen und innen
- 3 • Scheiben Wärmeschutzglas mit Motiven und allen Ornamentgläsern ($U\text{-Wert}=0,90 \text{ W/m}^2\text{K}$)
- standardmässig mit Paneel 80 mm in flügelüberdeckender Form innen und aussen

- Komplette Oberfläche pulverbeschichtet - (auch bei zweifarbiger Ausführung)
- Applikation - Dekor aussen ist in allen Standardfarben Gruppe 1 und 2 schon im Modellpreis inbegriffen

Öffnungsarten :

Alle Varianten aus Kapitel Typenübersicht - nach innen und aussen aufgehend (AT 70 A - 2 Dichtungssystem)

*Bodeneinstandsprofil gegen Aufpreis lieferbar



Standard Verriegelung BT 3 E

Standard Verriegelung BT 3 E ist immer mit der durchgehende Schließleiste aus Edelstahl eingebaut. Diese bietet erhöhte Sicherheit und durch die Verstellbarkeit der Schließteile ± 2 mm wird ein hoher Schließkomfort gewährleistet.

3-teilige Rollentürländer

Serienmäßig sind alle Haustüren mit drei stärkeren, verstellbaren 3-teiligen Rollentürländern ausgestattet. Die Bänder sind in weiss, schwarz, EV 1 eloxiert oder Edelstahl (gegen Aufpreis) Ausführung lieferbar.



Standard-Drücker und Rossete innen

- GA 11 - Aluminium weiss
- GA 12 - Aluminium schwarz
- GA 13 - Aluminium EV1



Rundrosette aussen - ZRE

Edelstahl matt



Standard-Profilzylinder - K 20

Not- und Gefahrenfunktion mit 6 Schlüsseln

AT 100 S

Rahmenbautiefe von 90 mm
Zusammenbautiefe von 100 mm

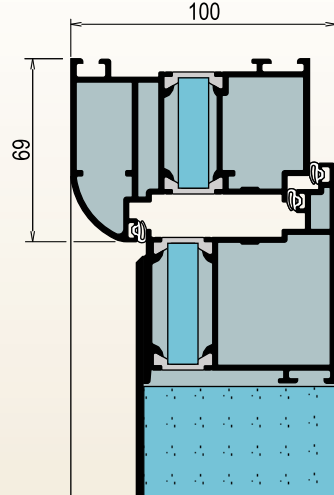

AT 120

Rahmenbautiefe von 110 mm
Zusammenbautiefe von 120 mm

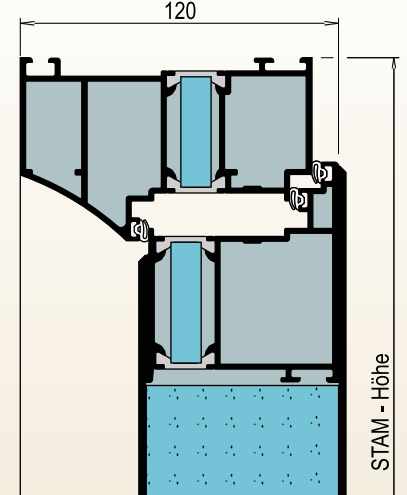

AT 200

Rahmenbautiefe von 195 mm
Zusammenbautiefe von 205 mm

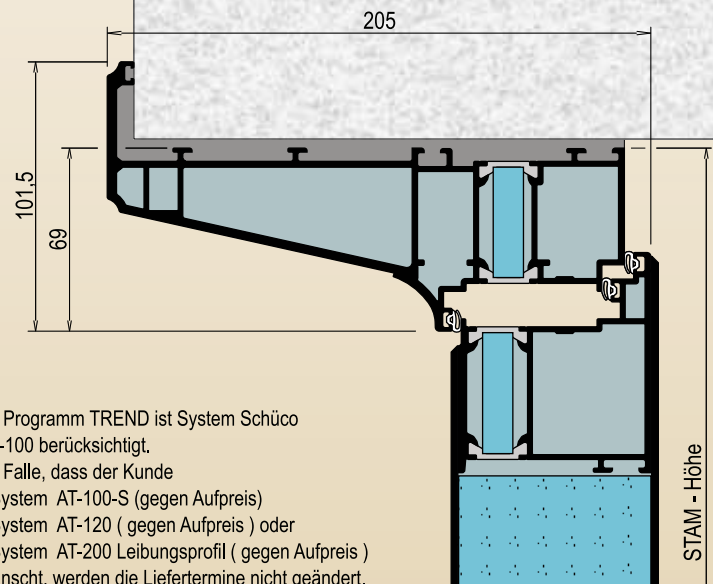

Im Programm TREND ist System Schüco AT-100 berücksichtigt.

Im Falle, dass der Kunde

- System AT-100-S (gegen Aufpreis)
 - System AT-120 (gegen Aufpreis) oder
 - System AT-200 Leibungsprofil (gegen Aufpreis)
- wünscht, werden die Liefertermine nicht geändert.

Türen mit Seitenteilen bis 2500 mm breit aus 1 Stück
Panel 80 mm



Ansicht von aussen



Ansicht von innen

TREND

T Ü R E N

TECHNISCHE HINWEISE



Ansicht von aussen

■ DIN LINKS
innenaufgehend

■ DIN RECHTS
innenaufgehend

■ DIN RECHTS
aussenaufgehend

■ DIN LINKS
aussenaufgehend

STANDARDFARBEN GRUPPE 1

FARBEN

FARBOBERFLÄCHEN

Die Beurteilung der Beschichtungsqualität nach RAL-Gütesicherung (RAL RG 631) hat ohne Hilfsmittel, für Aussenbauteile in einem Abstand von 5 m, für Innenbauteile in einem Abstand von 3 m zu erfolgen. Kleine Pickel, Kratzer, Schleifspuren und Schweißnähte, die aus diesen Entfernungen nicht deutlich sichtbar sind, stellen keinen Mangel und somit auch keinen Reklamationsgrund dar.

STANDARDFARBEN

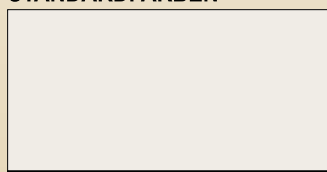

RAL 9016 weiss



Standard und Sonderfarben nach RAL - Farbkarte



RAL 9016 matt



RAL 7035 Lichtgrau



RAL 1013 Perlweiss



RAL 1021 Rapsgebl



RAL 3000 Feuerrot



RAL 3003 Rubinrot



RAL 5014 Taubenblau



RAL 5023 Fernblau



RAL 5005 Signalblau



RAL 5002 Ultramarinblau



RAL 6034 Pastelltürkis



RAL 5018 Türkisblau



RAL 7031 Blaugrau



RAL 7001 Silbergrau



RAL 7016 Anthrazitgrau



RAL 8001 Ockerbraun



RAL 8016 Mahagonibraun



8077 Schwarzbraun



RAL 6009 Tannengrün



RAL 6005 Moosgrün

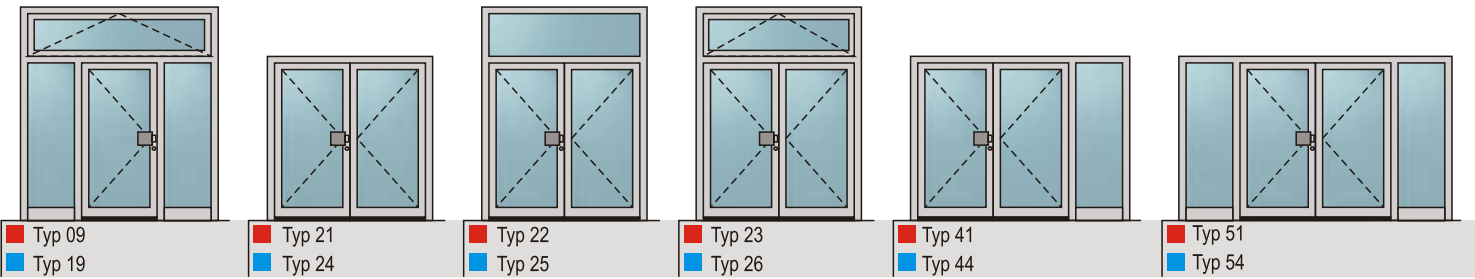
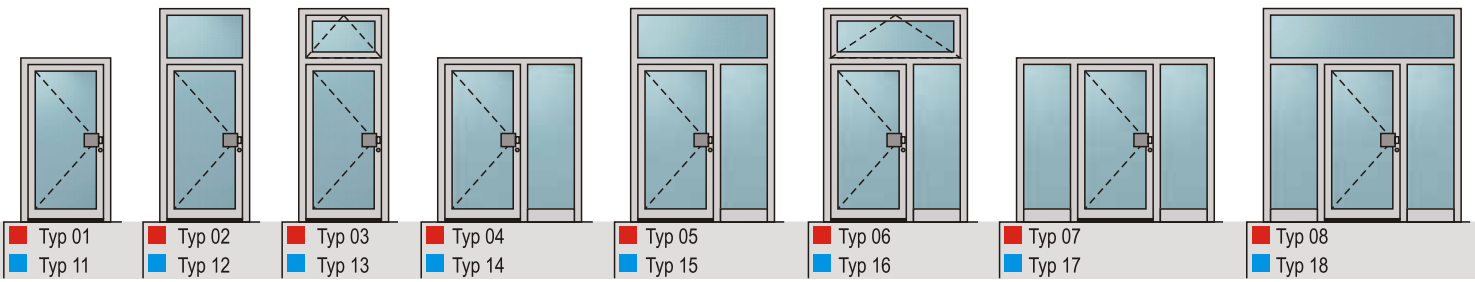

STANDARDFARBEN GRUPPE 2



RAL 9006 Weissaluminium



70 161 Hellgrau Metallic matt



70 105 Dunkelgrau Metallic matt



80 077 Eisenglimmer DB 703



90 146 - RAL 9006 Metallic matt



42 980 Eisenglimmer matt DB 501

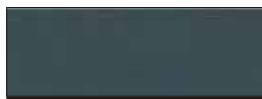

43 120 Eisenglimmer matt DB 502



50 370 Grün Sprengel Feinstruktur



40 413 Blau Metallic Feinstruktur

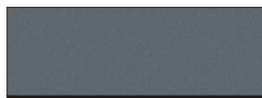

90 147 - RAL 9007 Metallic matt

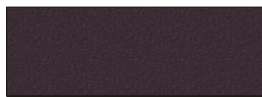

60 731 Terra brown

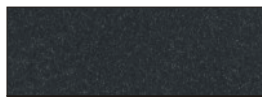

80 255 Schwarz Sprengel



70 784 Grau Sprengel



Antico Grigio

SONDERFARBEN GRUPPE 2

Alle anderen Farben nach RAL - Farbkarte

HOLZDEKOR



HD - PALISANDER / HD-101



HD - MAHAGONI / HD-102

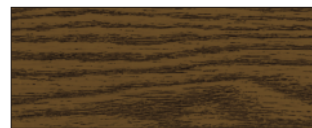

HD - EICHE DUNKEL / HD-108



HD - KIRSCHKE / HD-103



HD - EICHE GOLDEN / HD-107



HD - GOLDEN OAK / HD-105

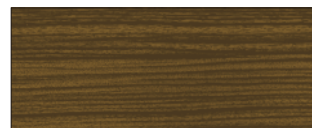

HD - NUSSBAUM / HD-104



HD - EICHE MOOSGRÜN / HD-106

EDELSTAHL DEKOR

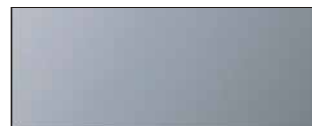

Edelstahl matt



Edelstahl Dekor ED 03



Edelstahl Dekor ED 01



Edelstahl Dekor ED 04



Edelstahl Dekor ED 02

Applikationen aussen in Edelstahl matt können ohne Mehrpreis durch Applikationen in Alu-farbig ersetzt werden (und umgekehrt).

Modelle mit Edelstahl Applikation aussen sind serienmässig in matt Ausführung lieferbar. Die Edelstahl Applikation kann gegen Aufpreis durch Edelstahl Dekor ersetzt werden.

AGG

TREND

MODELLÜBERSICHT AG-SERIE

Modelle ohne Ornamentrahmen



Modell AGT 1010
Seite 13

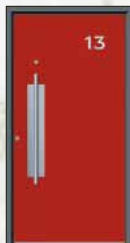

Modell AGT 1020
Seite 13

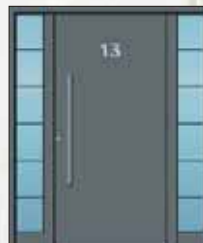

Modell AGT 1030
Seite 14



Modell AGT 1040
Seite 14



Modell AGT 1050
Seite 14



Modell AGT 1060
Seite 15

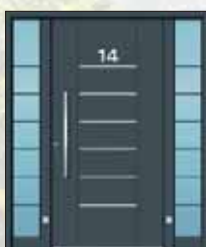

Modell AGT 1070
Seite 15

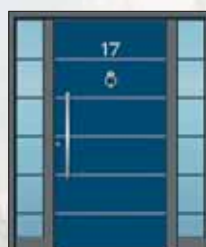

Modell AGT 1080
Seite 16

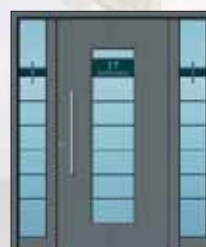

Modell AGT 1090
Seite 16

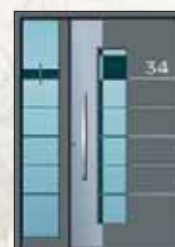

Modell AGT 1100
Seite 16

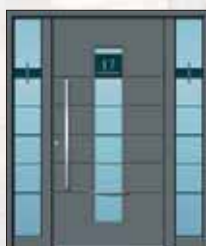

Modell AGT 1110
Seite 17



Modell AGT 1120
Seite 17

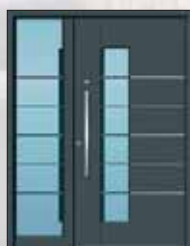

Modell AGT 1130
Seite 17

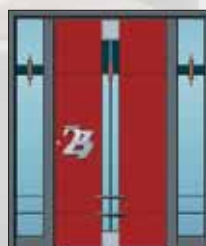

Modell AGT 1140
Seite 18



Modell AGT 1150
Seite 18



Modell AGT 1160
Seite 18

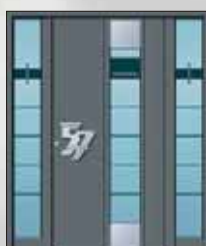

Modell AGT 1170
Seite 19

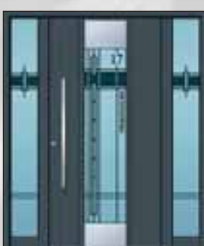

Modell AGT 1180
Seite 19



Modell AGT 1190
Seite 19



Modell AGT 1200
Seite 20

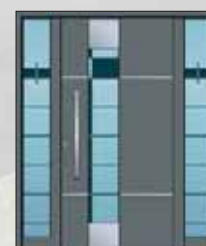

Modell AGT 1210
Seite 20



Modell AGT 1220
Seite 20

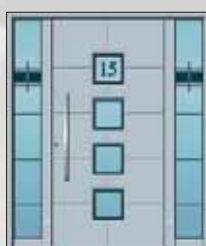

Modell AGT 1230
Seite 21



Modell AGT 1240
Seite 21

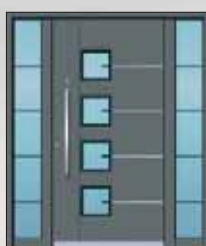

Modell AGT 1250
Seite 21



Modell AGT 1260
Seite 22

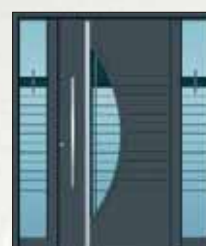

Modell AGT 1270
Seite 22

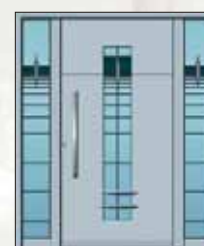

Modell AGT 1280
Seite 22



Modell AGT 1290
Seite 23

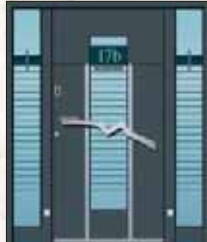

Modell AGT 1300
Seite 23

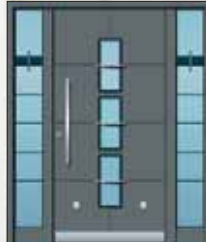

Modell AGT 1310
Seite 24



Modell AGT 1320
Seite 24



Modell AGT 1330
Seite 24

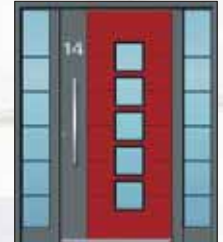

Modell AGT 1340
Seite 25

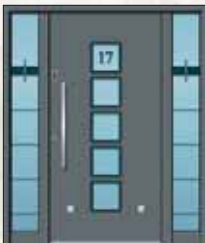

Modell AGT 1350
Seite 25

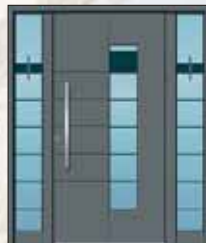

Modell AGT 1360
Seite 26

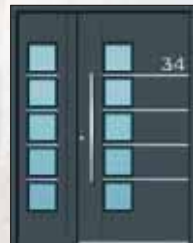

Modell AGT 1370
Seite 26

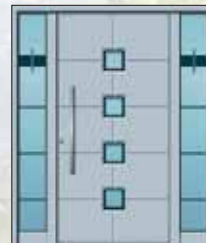

Modell AGT 1380
Seite 27

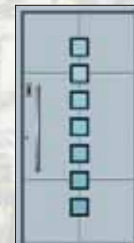

Modell AGT 1390
Seite 27

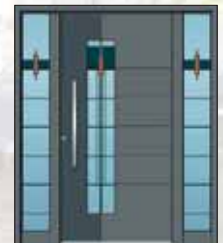

Modell AGT 1400
Seite 27

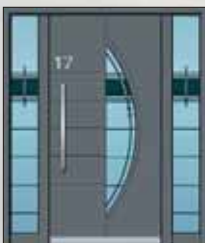

Modell AGT 1410
Seite 28

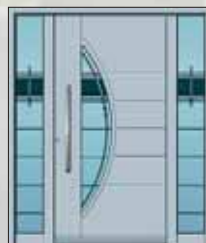

Modell AGT 1420
Seite 28



Modell AGT 1430
Seite 28

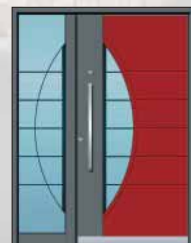

Modell AGT 1440
Seite 29

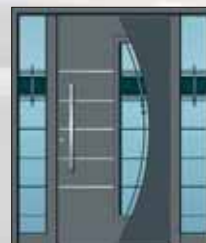

Modell AGT 1450
Seite 29

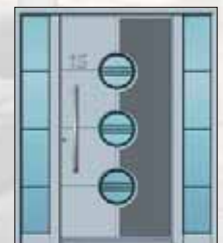

Modell AGT 1460
Seite 30

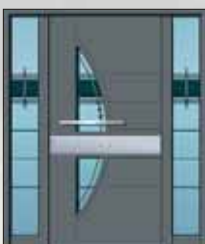

Modell AGT 1470
Seite 30

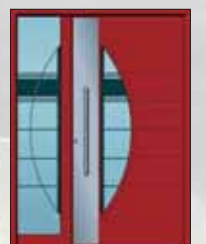

Modell AGT 1480
Seite 30

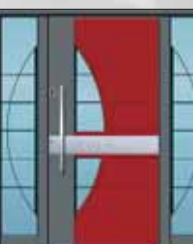

Modell AGT 1490
Seite 31

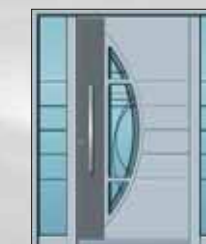

Modell AGT 1500
Seite 31

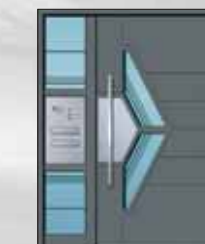

Modell AGT 1510
Seite 32



Modell AGT 1520
Seite 32



Modell AGT 1530
Seite 32

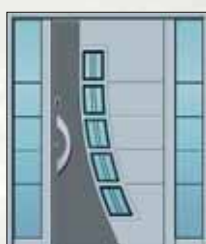

Modell AGT 1540
Seite 33

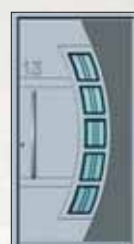

Modell AGT 1550
Seite 33

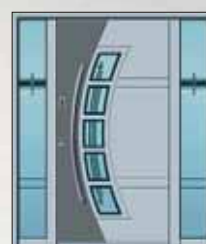

Modell AGT 1560
Seite 33

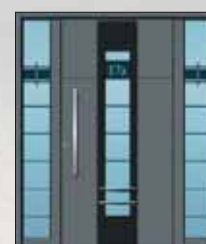

Modell AGT 1570
Seite 34



Modell AGT 1580
Seite 34

AGG

TREND

MODELLÜBERSICHT AG-SERIE

Modelle ohne Ornamentrahmen



Modell AGT 1590
Seite 34

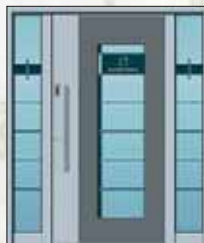

Modell AGT 1600
Seite 35



Modell AGT 1610
Seite 35

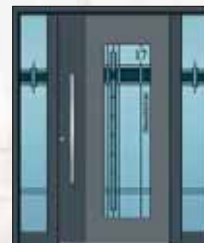

Modell AGT 1620
Seite 35



Modell AGT 1630
Seite 36

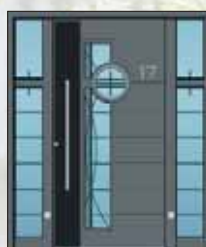

Modell AGT 1640
Seite 36

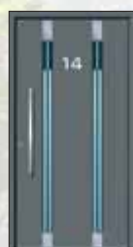

Modell AGT 1650
Seite 36



Modell AGT 1660
Seite 37

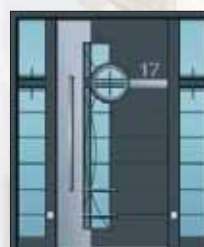

Modell AGT 1670
Seite 37

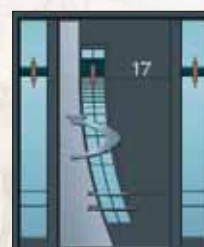

Modell AGT 1680
Seite 38

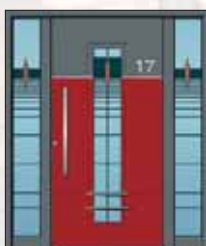

Modell AGT 1690
Seite 38

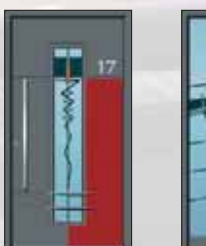

Modell AGT 1700
Seite 38



Modell AGT 1710
Seite 39

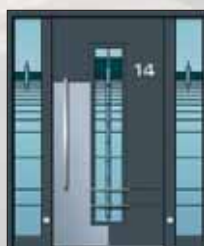

Modell AGT 1720
Seite 39

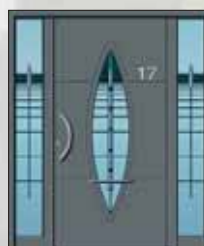

Modell AGT 1730
Seite 40

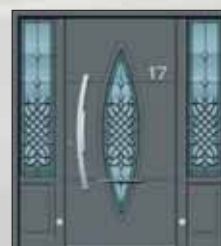

Modell AGT 1740
Seite 40



Modell AGT 1750
Seite 40

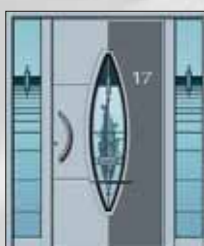

Modell AGT 1760
Seite 41

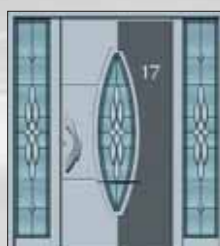

Modell AGT 1770
Seite 41



Modell AGT 1780
Seite 41



Modell AGT 1790
Seite 42



Modell AGT 1800
Seite 42



Modell AGT 1810
Seite 42



Modell AGT 1820
Seite 43

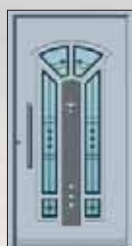

Modell AGT 1830
Seite 43

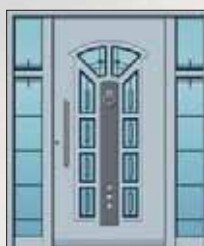

Modell AGT 1840
Seite 43

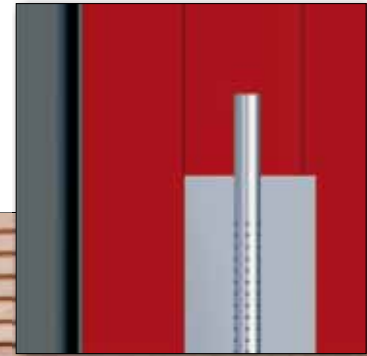
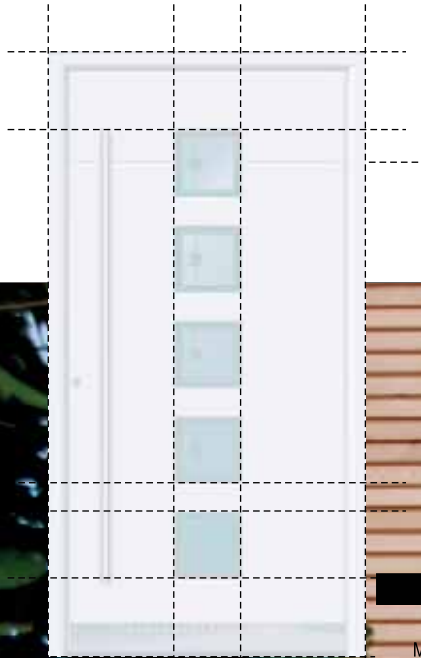

Edelstahl Applikation bündig nur aussen

Modell AGT 1000
Modell AGE 4000

Modell laut Kunden Skizze

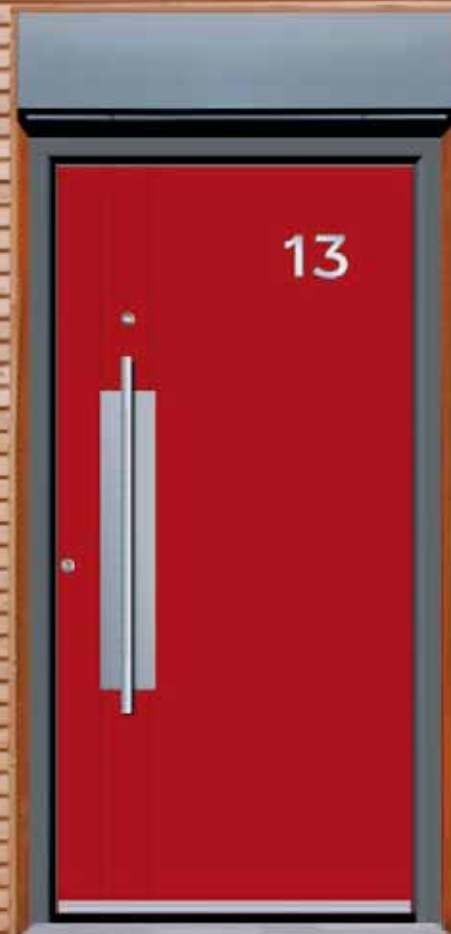

Modell AGT 1020
Modell AGE 1020

AT 100 / weiss RAL 9016
Edelstahl Applikation bündig nur aussen
Relief nur aussen

Zubehör
Griff aussen ZAE 93 A
Wetterschenkel E-200

Farbe 90 147 / RAL 3000
Hausnummer HE
Türspion BT 13

Modell AGT 1010
Modell AGE 1010

AT 100 / weiss RAL 9016
Edelstahl Applikation bündig nur aussen
Relief nur aussen

Zubehör
Griff aussen ZAE 71
Wetterschenkel E-200

Farbe 90 147
Hausnummer HE

AGG

TREND



Modell AGT 1030
Modell AGE 1030

AT 100 / weiss RAL 9016

Zubehör
Griff aussen ZAE 63 A
Wetterschenkel E-200

Farbe 90 147
Hausnummer HE
Seitenteil ST 01 / WG / 400
Glasmotiv MS 3165/S



Modell AGT 1040
Modell AGE 1040

AT 100 / weiss RAL 9016
Edelstahl Applikationen poliert aufgesetzt nur aussen

Zubehör
Griff aussen ZAE 76 M.L.
Wetterschenkel E-200

Farbe RAL 7016
Türklopfer BT 107
Kratzerschutz ZRE A
Seitenteil ST 01 / WG / 600
Glasmotiv MS 2782-K F/S (klar) + Hausnummer



Applikationen aussen aufgesetzt
aus massivem Edelstahl
14 x 8 mm - poliert



Modell AGT 1050
Modell AGE 1050

AT 100 / weiss RAL 9016
Dekor bündig nur aussen 90 147
Relief nur aussen

Zubehör
Griff aussen ZAE 72
Wetterschenkel E-200

Farbe 90 147 / RAL 3000
Hausnummer HF
Türspion BT 13



Modell AGT 1060

Modell AGE 1060

AT 100 / weiss RAL 9016
Edelstahl Applikationen bündig nur aussen
Relief nur aussen

Zubehör
Griff aussen ZAE 72
Wetterschenkel E-200

Farbe RAL 7016
Hausnummer HF
Seitenteil ST 01 / WG / 400
Glasmotiv MS 3553/S

Edelstahl Applikationen bündig aussen

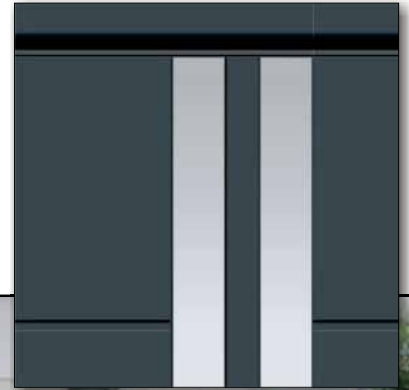

Modell AGT 1070

Modell AGE 1070

AT 100 / weiss RAL 9016
Edelstahl Applikationen bündig nur aussen
Relief nur aussen

Zubehör
Griff aussen ZAE 72
Wetterschenkel E-200

Farbe RAL 7016
Hausnummer HE
Seitenteil ST 01 / WG / 400
Glasmotiv MS 3245/S
Option:
Led Dioden LD 02- weiss



Led Diode LD 02-weiss

AGG

TREND

Modell AGT 1080

Modell AGE 1080

AT 100 / weiss RAL 9016
Edelstahl Applikationen bündig nur aussen

Zubehör
Griff aussen ZAE 72
Wetterschenkel E-200

Farbe 90 147 / RAL 5010
Türklopfer BT 107
Hausnummer HE
Seitenteil ST 01 / WG / 400
Glasmotiv MS 3478/S



Modell AGT 1090

Modell AGE 1090

AT 100 / weiss RAL 9016 / WG
Relief nur aussen

Zubehör
Glasmotiv MS 3807 + Hausnummer
Griff aussen ZAE 62 A
Wetterschenkel E-200

Farbe 90 147
Seitenteil ST 01 / WG / 400
Glasmotiv MS 3807/S



Modell AGT 1100

Modell AGE 1100

AT 100 / weiss RAL 9016 / WG
Edelstahl Applikationen bündig nur aussen
Relief nur aussen

Zubehör
Glasmotiv MS 3804
Griff aussen ZAE 72
Wetterschenkel E-200

Farbe 90 147
Hausnummer HE + HF
Seitenteil ST 01 / WG / 400
Glasmotiv MS 3804/S



Modell AGT 1110
Modell AGE 1110

AT 100 / weiss RAL 9016 / WG
Relief nur aussen

Zubehör
Glasmotiv MS 3754 +
Hausnummer GE 630/1
Gitter ZAE 73
Griff aussen E-200
Wetterschenkel

Farbe 90 147
Seitenteil ST 01 / WG / 400
Glasmotiv MS 3754/S



Modell AGT 1120
Modell AGE 1120

AT 100 / weiss RAL 9016 / WG
Dekor nur aussen RAL 3000
Edelstahl Applikationen bündig nur aussen
Relief nur aussen

Zubehör
Glasmotiv MS 3806
Griff aussen ZAE 72
Wetterschenkel E-200

Farbe RAL 7016
Türspion BT 13
Hausnummer HF



Modell AGT 1130
Modell AGE 1130

AT 100 / weiss RAL 9016 / WG
Edelstahl Applikationen bündig nur aussen
Relief nur aussen

Zubehör
Glasmotiv MS 3805
Griff aussen ZAE 72
Wetterschenkel E-200

Farbe RAL 7016
Türspion BT 13
Hausnummer HF
Seitenteil ST 01 / WG / 600
Glasmotiv MS 3805/S

AGG

TREND

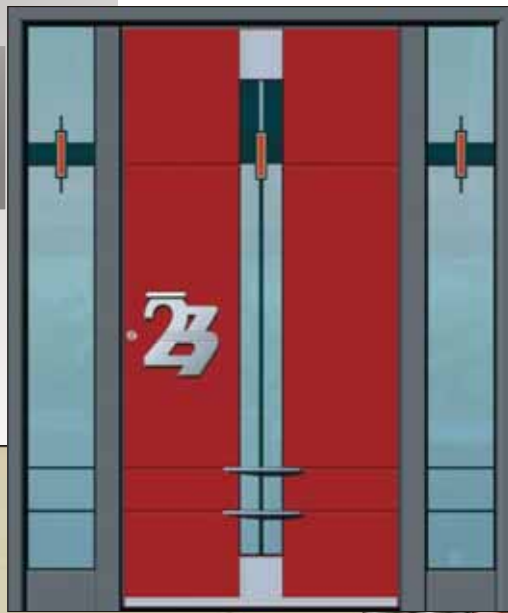

Modell AGT 1140

Modell AGE 1140

AT 100 / weiss RAL 9016 / WG
Edelstahl Applikationen bündig nur aussen
Relief nur aussen

Zubehör
Glasmotiv MS 3808-R (rot) - Glasmotiv mit Fusingglas
Gitter GE 624/2
Griff aussen ZAE HN (nach Anfrage)
Wetterschenkel E-200

Farbe 90 147 / RAL 3002
Seitenteil ST 01 / WG / 400
Glasmotiv MS 3808-R/S (rot)



Modell AGT 1150

Modell AGE 1150

AT 100 / weiss RAL 9016 / WG
Relief nur aussen

Zubehör
Glasmotiv MS 3836 F
Gitter GE 624/2
Griff aussen ZAE 72
Wetterschenkel E-200

Farbe 90 147
Hausnummer HE
Seitenteil ST 01 / WG / 400
Glasmotiv MS 3836/S



Modell AGT 1160

Modell AGE 1160

AT 100 / weiss RAL 9016 / WG
Dekor bündig nur aussen RAL 3000
Edelstahl Applikationen bündig nur aussen
Relief nur aussen

Zubehör
Glasmotiv MS 3861-R*
Gitter GE 624/2
Griff aussen ZAE 72
Wetterschenkel E-200

Farbe 90 147
Hausnummer HF

*Glasmotiv mit Fusingglas



Modell AGT 1170

Modell AGE 1170

AT 100 / weiss RAL 9016 / WG
Edelstahl Applikationen bündig nur aussen
Relief nur aussen

Zubehör
Glasmotiv MS 3837 + Hausnummer
Griff aussen ZAE HN (nach Anfrage)
Wetterschenkel E-200

Farbe 90 147
Seitenteil ST 01 / WG / 400
Glasmotiv MS 3837/S

Detail unten
Edelstahl Applikation bündig aussen
Relief nur aussen
Wetterschenkel E-200

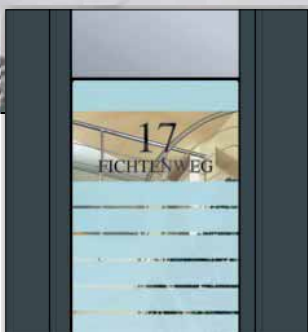
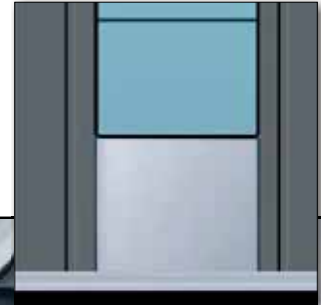

Edelstahl Applikationen bündig nur aussen
Glasmotiv MS 3810 + Hausnummer

Modell AGT 1180

Modell AGE 1180

AT 100 / weiss RAL 9016 / WG
Edelstahl Applikationen bündig nur aussen
Relief nur aussen

Zubehör
Glasmotiv MS 3842 F + Hausnummer
Griff aussen ZAE 73
Wetterschenkel E-200

Farbe RAL 7016
Seitenteil ST 01 / WG / 400
Glasmotiv MS 3842 F/S



Modell AGT 1190

Modell AGE 1190

AT 100 / weiss RAL 9016 / WG
Edelstahl Applikationen bündig nur aussen
Relief nur aussen

Zubehör
Glasmotiv MS 3810 + Hausnummer
Griff aussen ZAE 72
Wetterschenkel E-200

Farbe 90 147

AGG

TREND

Modell AGT 1200

Modell AGE 1200

AT 100 / weiss RAL 9016 / WG
Edelstahl Applikationen bündig aussen

Zubehör
Glasmotiv MS 3812 + Hausnummer
Griff aussen ZAE 72
Wetterschenkel E-200

Farbe RAL 7016
Hausnummer HF
Seitenteil ST 01 / WG / 400
Glasmotiv MS 3812/S



Modell AGT 1210

Modell AGE 1210

AT 100 / weiss RAL 9016 / WG
Edelstahl Applikationen bündig nur aussen

Zubehör
Glasmotiv MS 3813
Griff aussen ZAE 72
Wetterschenkel E-200

Farbe 90 147
Hausnummer HF
Seitenteil ST 01 / WG / 400
Glasmotiv MS 3813/S

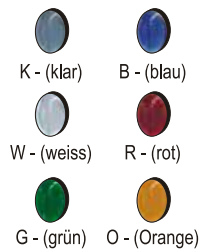

Glasmotiv MS 3843 mit
Fusingglas
und Glasknöpfen

Modell AGT 1220

Modell AGE 1220

AT 100 / weiss RAL 9016 / WG
Dekor bündig aussen RAL 3000
Edelstahl Applikationen bündig nur aussen
Relief nur aussen

Zubehör
Glasmotiv MS 3843-R (rot)*
Griff aussen ZAE 72
Wetterschenkel E-200

Farbe 90 147
Hausnummer HF

*Glasmotiv mit Fusingglas (rot, gelb, blau)



Modell AGT 1230
Modell AGE 1230

AT 100 / weiss RAL 9016 / WG
Relief nur aussen

Zubehör
Glasmotiv MS 3819 + Hausnummer
Griff aussen ZAE 72
Wetterschenkel E-200

Seitenteil ST 01 / WG / 400
Glasmotiv MS 3819/S

Option: Led Dioden LD 02-weiss

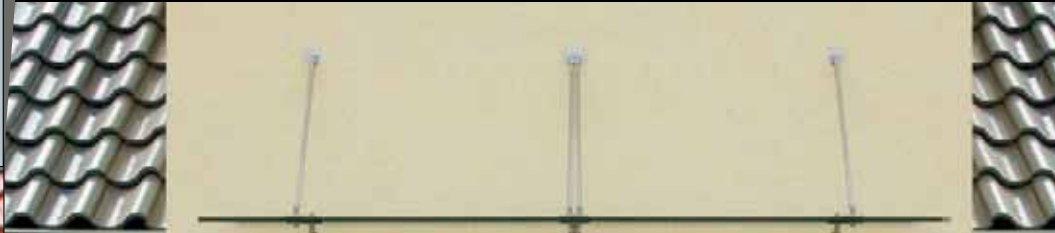

Modell AGT 1240
Modell AGE 1240

AT 100 / weiss RAL 9016 / WG
Relief nur aussen

Zubehör
Glasmotiv MS 3820
Griff aussen ZAE HN
(Hausnummer - nach Anfrage)
Wetterschenkel E-500
Farbe 90 147



Modell AGT 1250
Modell AGE 1250

AT 100 / weiss RAL 9016 / WG
Edelstahl Applikationen bündig nur aussen
Relief nur aussen

Zubehör
Glasmotiv MS 3521
Griff aussen ZAE 72
Wetterschenkel E-500

Farbe 90 147
Türspion BT 13
Hausnummer HF
Seitenteil ST 01 / WG / 400
Glasmotiv MS 3521/S

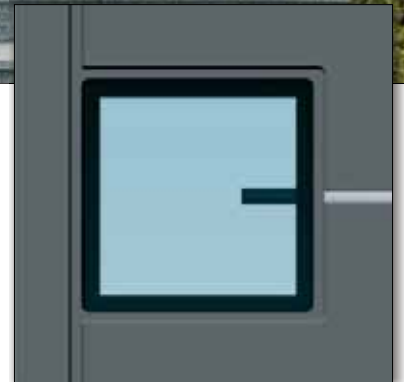

Glasmotiv MS 3521

AGG

TREND



Modell AGT 1260

Modell AGE 1260

AT 100 / weiss RAL 9016 / WG
Edelstahl Applikation bündig nur aussen
Relief nur aussen

Zubehör
Glasmotiv MS 3815 + Hausnummer
Griff aussen ZAE 73
Wetterschenkel E-200

Farbe 90 147
Hausnummer HF
Seitenteil ST 01 / WG / 400
Glasmotiv MS 3815/S



Glasmotiv MS 3815



Modell AGT 1270

Modell AGE 1270

AT 100 / weiss RAL 9016 / WG
Edelstahl Applikation bündig nur aussen
Relief nur aussen

Zubehör
Glasmotiv MS 3701
Griff aussen ZAE 73
Wetterschenkel E-200

Farbe RAL 7016
Hausnummer HF
Seitenteil ST 01 / WG / 400
Glasmotiv MS 3701/S



Glasmotiv MS 3701

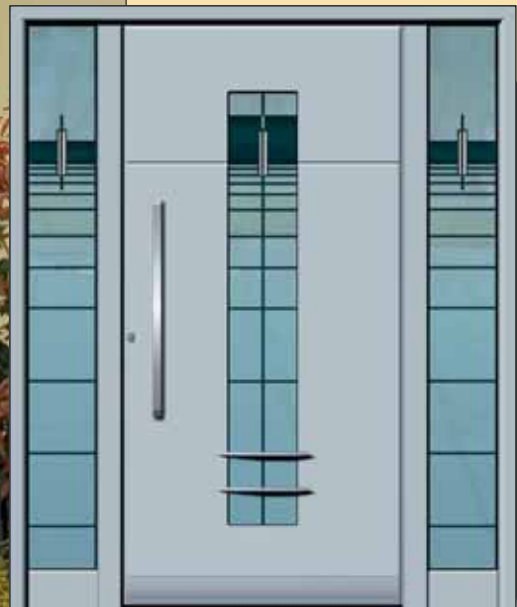

Modell AGT 1280

Modell AGE 1280

AT 100 / weiss RAL 9016 / WG
Relief nur aussen

Zubehör
Glasmotiv MS 3800 F
Gitter GE 630/2
Griff aussen ZAE 72
Wetterschenkel E-500

Seitenteil ST 01 / WG / 400
Glasmotiv MS 3800 F/S



Glasmotiv MS 3800 F
mit Fusingglas
(schwarz/weiss)



Modell AGT 1290

Modell AGE 1290

AT 100 / weiss RAL 9016 / WG
Edelstahl Applikation bündig nur aussen
Relief nur aussen

Zubehör
Glasmotiv MS 3798-K (klar)
Griff aussen ZAE 71
Wetterschenkel E-200

Farbe 90 147
Türspion BT 13
Hausnummer HE
Seitenteil ST 01 / WG / 600
Glasmotiv MS 3798-K/S (klar)

Glasmotiv MS 3798-K



Led Diode LD 02-weiss

Modell AGT 1300

Modell AGE 1300

AT 100 / weiss RAL 9016 / WG
Edelstahl Applikationen bündig nur aussen
Relief nur aussen

Zubehör
Glasmotiv MS 3816 + Hausnummer
Griff aussen ZAE 801
Wetterschenkel E-200

Farbe RAL 7016
Seitenteil ST 01 / WG / 400
Glasmotiv MS 3816/S

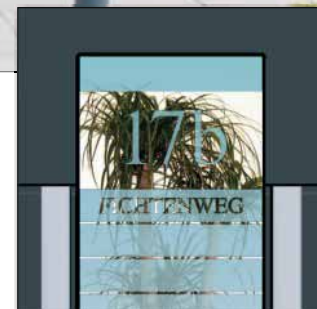

Glasmotiv MS 3816 + Hausnummer

Option: Led Dioden LD 02-weiss
Fingerscann

AGG

TREND

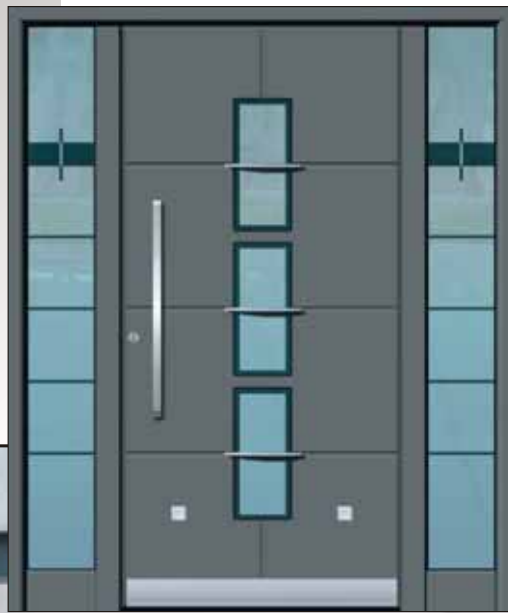

Modell AGT 1310

Modell AGE 1310

AT 100 / weiss RAL 9016 / WG
Relief nur aussen

Zubehör
Glasmotiv MS 3844
Gitter GE 624/3
Griff aussen ZAE 72
Wetterschenkel E-500

Farbe 90147
Seitenteil ST 01 / WG / 400
Glasmotiv MS 3844/S

Option:
Led Dioden LD 02-weiss



Modell AGT 1320

Modell AGE 1320

AT 100 / weiss RAL 9016 / WG
Edelstahl Applikation aufgesetzt nur aussen
Relief nur aussen

Zubehör
Glasmotiv MS 3506
Griff aussen ZAE 72
Wetterschenkel E-200

Farbe RAL 3002

Option:
Led Dioden LD 02-weiss

Modell AGT 1330

Modell AGE 1330

AT 100 / weiss RAL 9016 / WG
Relief nur aussen

Zubehör
Glasmotiv MS 3504
Griff aussen ZAE 62 A
Wetterschenkel E-200

Farbe 90 147
Hausnummer HE + HF
Seitenteil ST 01 / WG / 400
Glasmotiv MS 3504/S

Option: Led Dioden LD 02-weiss

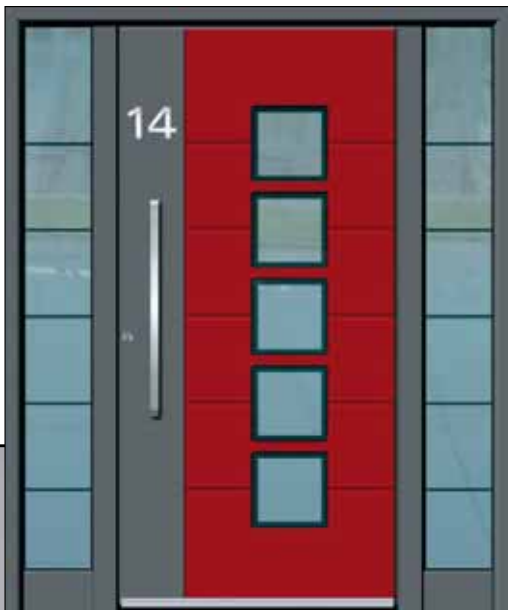

Modell AGT 1340

Modell AGE 1340

AT 100 / weiss RAL 9016 / WG
 Dekor bündig nur aussen RAL 3000
 Relief nur aussen

Zubehör
 Glasmotiv MS 3866
 Griff aussen ZAE 72
 Wetterschenkel E-200

Farbe 90 147
 Hausnummer HE
 Seitenteil ST 01 / WG / 400
 Glasmotiv MS 3866/S



Modell AGT 1350

Modell AGE 1350

AT 100 / weiss RAL 9016 / WG

Zubehör
 Glasmotiv MS 3839 + Hausnummer
 Griff aussen ZAE 72
 Wetterschenkel E-200

Farbe 90 147
 Seitenteil ST 01 / WG / 400
 Glasmotiv MS 3839/S

Option: Fingerscann
 Led Dioden (LD 02-weiss)

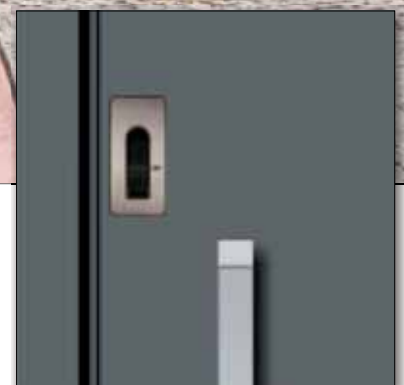

Fingerscann
 Griff aussen ZAE 72 (Edelstahl matt)

AGG

TREND

Modell AGT 1360

Modell AGE 1360

AT 100 / weiss RAL 9016 / WG
Relief nur aussen

Zubehör
Glasmotiv MS 3694
Griff aussen ZAE 72
Wetterschenkel E-200

Farbe 90 147
Hausnummer HF
Seitenteil ST 01 / WG / 400
Glasmotiv MS 3694/S



Füllung AGT 1370-S

weiss RAL 9016 / WG
Edelstahl Applikationen bündig nur aussen

Zubehör
Glasmotiv MS 3167/S

Farbe RAL 7016
Min. Breite 500 mm

Modell AGT 1370

Modell AGE 1370

AT 100 / weiss RAL 9016 / WG
Edelstahl Applikationen bündig nur aussen
Relief nur aussen

Zubehör
Glasmotiv MS 3167
Griff aussen ZAE 73
Wetterschenkel E-200

Farbe RAL 7016
Hausnummer HE
Seitenteil ST 01 / 600



Glasmotiv MS 3167
Edelstahl Applikationen bündig nur aussen

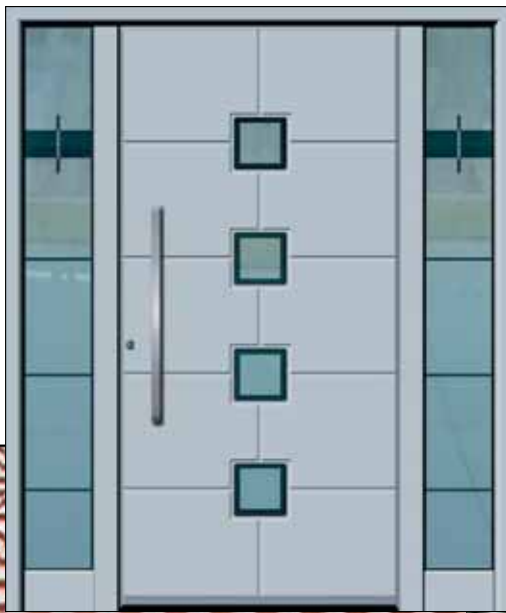

Modell AGT 1380

Modell AGE 1380

AT 100 / weiss RAL 9016 / WG
Relief nur aussen

Zubehör
Glasmotiv MS 3845
Griff aussen ZAE 72
Wetterschenkel E-200

Seitenteil ST 01 / WG / 400
Glasmotiv MS 3845/S



Glasmotiv mit Fusingglas
MS 3881-Y (gelb)



Glasmotiv mit Fusingglas
MS 3881-B (blau)



Modell AGT 1390

Modell AGE 1390

AT 100 / weiss RAL 9016 / WG
Relief nur aussen

Zubehör
Glasmotiv MS 2885
Griff aussen ZAE 72
Wetterschenkel E-200

Option: Fingerscann



Modell AGT 1400

Modell AGE 1400

AT 100 / weiss RAL 9016 / WG
Dekor bündig nur aussen RAL 7016
Relief nur aussen

Zubehör
Glasmotiv MS 3881-R (rot)
Griff aussen ZAE 72
Wetterschenkel E-200

Farbe 90 147
Hausnummer HF
Seitenteil ST 01 / WG / 400
Glasmotiv MS 3881-R/S (rot)